

Smlouva **o repasi osvětlovacích těles**

uzavřená podle § 2586 a násl. zákona č. 89/2012 Sb., občanský zákoník, ve znění pozdějších předpisů
(dále jen „občanský zákoník“)

mezi

Českou národní bankou

Na Příkopě 28

115 03 Praha 1

zastoupenou: Ing. Zdeňkem Viriusem, ředitelem sekce správní

a

Ing. Jakubem Janákem, ředitelem odboru technického

IČO 48136450

DIČ CZ48136450

(dále jen „objednatel“)

a

EXX s.r.o.

zapsaná v obchodním rejstříku vedeném Městským soudem v Praze, oddíl C, vložka č. 38083

sídlo: Karlovarská 1104/14, 161 00 Praha 6

zastoupená: Jindřichem Lukavským, jednatelem

IČO: 63984261

DIČ: CZ63984261

č. účtu: Raiffeisenbank a.s., č. 7071773002/5500

(dále jen „zhotovitel“)

Článek I

Předmět a místo plnění

1. Předmětem této smlouvy je závazek zhotovitele provést repase zářivkových svítidel typu ID-VM 2/58W, typu RCA 2/58 a provést náhradu svítidel CQF 2/18W TC a zářivkových svítidel v nikách, a to v souladu s technickou specifikací stanovenou v rámci přílohy č. 2, č. 3 a č. 4 této smlouvy.
2. Součástí repase je:
 - a) zhotovení výrobní dokumentace a prototypu svítidla,
 - b) schválení repasovaných svítidel s LED zdroji akreditovanou elektrotechnickou zkušebnou,
 - c) demontáž, repase, zpětný dovoz a montáž svítidel,
 - d) dodávka, montáž a demontáž 30 ks dočasných svítidel dle specifikace uvedené v rámci přílohy č. 4 této smlouvy,
 - e) ekologická likvidace demontovaných komponent,
 - f) předání výrobní dokumentace, dokladu o schválení dle písm. b) a event. technických listů svítidel, návodů k obsluze a údržbě a dokladu o ekologické likvidaci demontovaných komponent.
3. Místem plnění je objekt objednatele na adrese: Na Příkopě 28, Praha 1.

4. Průběh realizace díla vymezí zhotovitel v harmonogramu s tím, že dílo bude realizováno v rámci etap formou dílčích plnění, a to v souladu s přílohou č. 5 této smlouvy, která stanovuje obsah a průběh prvního, druhého a posledního dílčího plnění a stanovuje minimální požadavky na obsah dalších dílčích plnění. Celkový počet dílčích plnění bude určen na základě předmětného harmonogramu odsouhlaseného dle čl. II odst. 1 písm. b). Lhůty pro předání dílčích plnění následujících po předání 1. dílčího plnění musí počínat vždy až po předání předcházejícího dílčího plnění, přičemž poslední dílčí plnění musí být předáno nejpozději dne 30. 11. 2024. Harmonogram odsouhlasený objednatelem bude pro zhotovitele závazný. Objednatel si vyhrazuje právo případných změn ve sjednaném harmonogramu, a to na základě svých provozních potřeb.
5. Součástí prvního dílčího plnění bude rovněž:
 - a) Zhotovení, montáž a demontáž prototypu svítidla u objednatele, zpracování výrobní dokumentace,
 - b) schválení svítidla akreditovanou elektrotechnickou zkušebnou,
 - c) předání návodu k obsluze a údržbě.
6. Objednatel se zavazuje řádně poskytnuté plnění převzít a zaplatit cenu dle čl. III této smlouvy.
7. Předmětem této smlouvy je rovněž provádění mimozáručních oprav dodaného plnění dle čl. I odst. 1 a 2 smlouvy, a to po dobu záruky stanovené v čl. V této smlouvy.

Článek II

Lhůty plnění, místo a způsob předání, pověřené osoby

1. Zhotovitel se zavazuje:
 - a) předat 1. dílčí plnění včetně příslušné dokumentace a dokladů o schválení svítidel dle čl. I odst. 5 písm. b) nejpozději **do 4 měsíců od uzavření této smlouvy**;
 - b) zpracovat a zaslat objednateli v elektronické podobě návrh harmonogramu provádění zbývajících dílčích plnění **do 14 kalendářních dnů od předání prvního dílčího plnění**. Objednatel se k návrhu harmonogramu vyjádří do 7 kalendářních dnů. V případě, že objednatel vznese připomínky, je zhotovitel povinen připomínky zpracovat do 7 kalendářních dnů od jejich přijetí.
2. Předání každého dílčího plnění bude předcházet ověřovací provoz v délce 24 hodin, jehož předmětem bude ověření správné funkce osvětlení vč. nastavování scén za běžného provozu. Ověřovací provoz bude úspěšný, pokud svítidla budou správně reagovat na povely z místního ovladače a z řídicího systému. V případě úspěchu zhotovitel příslušné dílčí plnění předá objednateli. O předání a převzetí každého dílčího plnění vystaví zhotovitel protokol, který podepíše pověřená osoba za objednatele a za zhotovitele. V případě neúspěchu může být ověřovací provoz opakován. Lhůta stanovená pro ukončení ověřovacího provozu a předání příslušného dílčího plnění tím není dotčena. Nebezpečí škody na díle, resp. jeho části, nese zhotovitel do okamžiku jeho převzetí objednatelem.
3. Pověřenými osobami jsou:

za objednatele:

[Redacted signature area for the client]

za zhotovitele:

[Redacted signature area for the contractor]

- [REDACTED]
- Objednatel si vyhrazuje možnost prodloužit lhůty uvedené v tomto článku či v harmonogramu dle čl. I odst. 4, a to přiměřeně okolnostem, na základě písemné a odůvodněné žádosti zhotovitele, ve které zhotovitel doloží, že objektivně nemůže pokračovat v plnění dle této smlouvy z důvodu neposkytnutí povinné a nezbytné součinnosti objednatelem, nebo z důvodu skutečností stojících na straně zhotovitele, které ani zhotovitel jednající s náležitou péčí nemohl předvídat a které sám nezpůsobil (včetně např. výpadku či zdržení v dodavatelsko-odběratelském řetězci, výpadku v pracovní síle zhotovitele z důvodu opatření uložených orgány veřejné moci, nikoli však v důsledku protiprávního jednání zhotovitele, zdržení v plnění jiných smluvních partnerů objednatele, kterého se plnění dle této smlouvy dotýká a které nebylo způsobeno objednatelem). Žádost zhotovitele dle tohoto odstavce musí být objednateli doručena v dostatečném předstihu před uplynutím lhůt(y) dle tohoto článku či v harmonogramu dle čl. I odst. 4 a musí obsahovat i návrh jejich prodloužení, ten však není pro objednatele závazný. Úprava lhůty bude provedena formou dodatku ke smlouvě, vyplývá-li ze smlouvy, v opačném případě zápisem v montážním deníku, podepsaném alespoň jednou oprávněnou osobou za každou smluvní stranu.
 - V případě, že dojde ke změně pověřené osoby, je dotčená smluvní strana povinna druhou smluvní stranu neprodleně informovat formou e-mailu, ve kterém zašle kontaktní údaje na nově pověřenou osobu. Změna pověřené osoby a jejich kontaktních údajů je účinná okamžikem oznámení této změny, bez nutnosti uzavření dodatku.

Článek III

Cena a platební podmínky

- Celková cena plnění podle čl. I odst. 1 a 2 činí **16 961 913,- Kč bez DPH**. Cena jednotlivých dílčích plnění bude stanovena na základě položkových cen uvedených v příloze č. 6.
- Cena uvedená v odst. 1 tohoto článku zahrnuje veškeré náklady zhotovitele spojené s plněním podle této smlouvy.
- Cena mimozáručních oprav bude stanovena jako součin skutečně odpracovaného času a příslušné hodinové sazby. K takto stanoveným cenám prací bude připočtena cena za dopravu. Jednotkové ceny jsou uvedeny v příloze č. 6. Dále bude připočtena cena za spotřebované náhradní díly a materiál ve výši ceny obvyklé.
- Na provedení díla včetně zhotovení dokumentací podle čl. I odst. 1 a 2 a na mimozáruční opravy se uplatní režim přenesené daňové povinnosti podle § 92e zákona o DPH. Zhotovitel je povinen doručit objednateli daňový doklad na cenu dílčího plnění (bez DPH) nejpozději do 15. dne měsíce následujícího po měsíci, v němž se plnění uskutečnilo. Objednatel v souladu s § 92a zákona o DPH daň odvede.
- Daňový doklad na cenu dílčího plnění nebo na cenu opravy je zhotovitel oprávněn vystavit nejdříve v den podpisu protokolu o předání a převzetí dílčího plnění nebo provedené opravy. Doklad k úhradě (fakturu) zašle zhotovitel elektronicky jako přílohu e-mailové zprávy na adresu faktury@cnb.cz ve formátu ISDOC. Pokud není možné vytvořit doklad ve formátu ISDOC, je možné zasílat jej ve formátu PDF. V jedné e-mailové zprávě smí být pouze jeden doklad k úhradě. Mimo vlastní doklad k úhradě může být přílohou e-mailové zprávy jedna až sedm příloh k dokladu ve formátech PDF, DOC, DOCX, XLS, XLSX. Přijaty budou i doklady k úhradě v jiném formátu, který bude v souladu s evropským standardem elektronické faktury. Nebude-li možné zaslat doklad k úhradě elektronicky, zašle jej zhotovitel v analogové formě na adresu:

Česká národní banka
sekce rozpočtu a účetnictví
odbor účetnictví

Na Příkopě 28
115 03 Praha 1

6. Doklad k úhradě bude obsahovat údaje podle § 435 občanského zákoníku a bankovní účet, na který má být placeno a který je uveden v záhlaví této smlouvy nebo který byl později aktualizován zhotovitelem (dále jen „určený účet“). Daňový doklad bude nadto obsahovat náležitosti stanovené v zákoně o dani z přidané hodnoty. Nezbytnou náležitostí každého dokladu je také číslo této smlouvy (ve formátu ISDOC v poli ID ve skupině Contract References). Pokud doklad bude postrádat některou ze stanovených náležitostí nebo bude obsahovat chybné údaje, je objednatel oprávněn jej vrátit zhotoviteli, a to až do lhůty splatnosti. Nová lhůta splatnosti začíná běžet dnem doručení bezvadného dokladu.
7. V případě, že bude v dokladu k úhradě uveden jiný než určený účet, je pověřená osoba zhotovitele povinna na základě výzvy objednatele sdělit na e-mailovou adresu, ze které byla výzva odeslána, zda má být zaplaceno na bankovní účet uvedený v dokladu, nebo na určený účet. V tomto případě se doklad k úhradě nevrací s tím, že lhůta splatnosti začíná běžet až dnem doručení sdělení zhotovitele podle předchozí věty.
8. Splatnost dokladů činí 14 dnů od doručení dokladu objednateli. Povinnost zaplatit je splněna odepsáním příslušné částky z účtu objednatele ve prospěch účtu zhotovitele.
9. Smluvní strany se ve smyslu ustanovení § 1991 občanského zákoníku dohodly, že objednatel je oprávněn započíst jakoukoli svou peněžitou pohledávku za zhotovitelem, ať splatnou či nesplatnou, proti jakékoli peněžité pohledávce zhotovitele za objednatelem, ať splatné či nesplatné.

Článek IV

Odstraňování záručních a mimozáručních vad

1. Zhotovitel poskytuje objednateli na všechna repasovaná svítidla záruku do uplynutí 48 měsíců od předání posledního dílčího plnění. Záruční doba začíná běžet dnem podpisu protokolu o předání a převzetí příslušného dílčího plnění. Záruka dle odst. 1 tohoto článku se nevztahuje na vady způsobené nesprávnou obsluhou či poškozením zařízení ze strany objednatele či třetí osoby.
2. Po dobu záruky se zavazuje zhotovitel odstraňovat veškeré záruční a mimozáruční vady. Požadavky na odstranění záručních nebo mimozáručních vad budou zhotoviteli oznámeny telefonicky na telefonní číslo 728 322 864 s následným písemným potvrzením ve stejný den e-mailem na adresu hessova@most.exx.cz.
3. Zhotovitel je povinen bez zbytečného odkladu nahlásit případnou změnu telefonního čísla nebo e-mailové adresy na e-mailové adresy pověřených osob objednatele, bez povinnosti uzavření dodatku k této smlouvě.
4. Zhotovitel se zavazuje, že na telefonicky a následně e-mailem potvrzenou výzvu objednatele zahájí odstraňování vady nejpozději do 3 pracovních dnů od jejího telefonického nahlášení, nedohodnou-li se smluvní strany v konkrétním případě jinak. V případě nepřijetí telefonní výzvy se za čas nahlášení považuje odeslání e-mailové zprávy.
5. Zhotovitel se zavazuje po zahájení opravy pokračovat bez zbytečného přerušení až do úplného odstranění vady s tím, že vada musí být odstraněna nejpozději do 3 pracovních dnů od zahájení opravy.
6. O odstranění vady vyhotoví zhotovitel záznam o provedení opravy (servisní nebo montážní list), který podepíše pověřená osoba objednatele.
7. V případě, že zhotovitel nezahájí opravu řádně uplatněné vady ve stanovené nebo písemně dohodnuté lhůtě, je objednatel oprávněn zabezpečit její odstranění na náklady zhotovitele třetí

osobou. Tímto postupem objednatele není dotčena záruka poskytnutá zhotovitelem a zhotovitel je v prodlení se zahájením opravy záruční vady až do doby jejího odstranění třetí osobou.

Článek V **Smluvní pokuty, úrok z prodlení**

1. V případě prodlení zhotovitele s plněním ve lhůtách stanovených v harmonogramu dle čl. I odst. 4 této smlouvy je objednatel oprávněn požadovat smluvní pokutu ve výši 1 000 Kč za každý kalendářní den prodlení.
2. V případě prodlení zhotovitele v kterékoliv lhůtě stanovené v čl. II odst. 1 je objednatel oprávněn požadovat smluvní pokutu ve výši 5 000 Kč za každý kalendářní den prodlení.
3. V případě prodlení zhotovitele ve lhůtě pro doručení daňového dokladu dle čl. III odst. 4 je objednatel oprávněn za každý den prodlení účtovat smluvní pokutu ve výši 0,04 % z částky odpovídající výši DPH, kterou je objednatel povinen odvést, nejméně však 500 Kč celkem.
4. V případě prodlení zhotovitele ve lhůtě stanovené v čl. IV odst. 4 pro zahájení opravy, či dohodnuté smluvními stranami, je objednatel oprávněn požadovat smluvní pokutu ve výši 1 000 Kč za každý pracovní den prodlení.
5. V případě prodlení zhotovitele ve lhůtě stanovené v čl. IV odst. 5 pro ukončení opravy je objednatel oprávněn požadovat smluvní pokutu ve výši 1 000 Kč za každý pracovní den prodlení.
6. V případě prodlení zhotovitele s předložením dokladů o existenci pojistné smlouvy dle čl. VIII odst. 2 této smlouvy je objednatel oprávněn požadovat smluvní pokutu ve výši 1 000 Kč za každý den prodlení.
7. V případě prodlení zhotovitele v kterékoliv lhůtě dle čl. VIII odst. 7 a 8 této smlouvy je objednatel oprávněn účtovat zhotoviteli smluvní pokutu ve výši 1 000 Kč za každý den prodlení.
8. V případě, že se ukáže tvrzení zhotovitele uvedené v čl. VIII odst. 3, 4 a 6 této smlouvy jako nepravdivé nebo poruší-li zhotovitel závazek stanovený v čl. VIII odst. 5 této smlouvy, vzniká objednateli nárok na smluvní pokutu ve výši 100 000 Kč za každé jednotlivé nepravdivé tvrzení zhotovitele či za každé jednotlivé porušení závazku zhotovitele.
9. V případě prodlení objednatele s úhradou daňového dokladu je zhotovitel oprávněn požadovat úrok z prodlení podle nařízení vlády č. 351/2013 Sb.
10. Smluvní pokuta nebo úrok z prodlení je splatná do 14 dnů od doručení platebního dokladu povinné smluvní straně.
11. Smluvními pokutami není dotčeno právo na náhradu škody v plné výši.

Článek VI **Součinnost objednatele**

Objednatel umožní pracovníkům zhotovitele za podmínek stanovených v příloze č. 1 této smlouvy – Bezpečnostní požadavky vstup do objektu objednatele a dále poskytne dílnu bez vybavení, kde zhotovitel může provádět repasi svítidel.

Článek VII **Podmínky provádění díla**

1. Zhotovitel je povinen zajistit stálou přítomnost odpovědného pracovníka při provádění prací v budově objednatele. Odpovědný pracovník bude řídit a kontrolovat práce, koordinovat činnosti pracovníků zhotovitele, rozhodovat ve spolupráci s odpovědným pracovníkem objednatele

- o případné změně postupu prací apod. V případě nepřítomnosti určí svého zástupce a musí být po celou dobu provádění prací dosažitelný telefonicky.
2. V průběhu provádění díla je zhotovitel povinen vlastními prostředky a na svoje náklady provádět průběžný denní úklid a vyčištění pracoviště, popř. transportních cest a všech dalších prostor a konstrukcí dotčených činností zhotovitele, pokud je zhotovitel znečistil v souvislosti s poskytováním plnění. Zhotovitel se zavazuje po ukončení prací provést vlastními prostředky a na svoje náklady vyklizení pracoviště tak, aby v prostorách objednatele nezůstal žádný materiál ani pracovní nástroje, ochranné prostředky či jakékoli nečistoty, a provede před předáním objednateli čistý úklid celého pracoviště a prostor dotčených činností zhotovitele.
 3. Zhotovitel je povinen po dobu provádění díla vést montážní deník.
 4. Zhotovitel je povinen provádět ochranu konstrukcí a zařízení objednatele před poškozením a znečištěním a provádět opatření proti prašnosti.
 5. Zhotovitel je původcem odpadu vzniklého při plnění díla a je povinen veškerý odpad vzniklý při plnění dle této smlouvy na své náklady zlikvidovat v souladu s platnými předpisy na ochranu životního prostředí.
 6. Objednatel umožní zhotoviteli přechodné uskladnění demontovaných svítidel a svítidel dovezených po repasí v uzamykatelné místnosti.
 7. Sejmutí a zpětnou montáž krytů svítidel si zajistí objednatel.

Článek VIII

Mlčenlivost, bezpečnostní požadavky objednatele a další povinnosti zhotovitele

1. Zhotovitel se zavazuje zajistit, že jeho pracovníci, kteří se budou podílet na plnění podle této smlouvy, zachovají mlčenlivost o všech skutečnostech, se kterými se u objednatele v průběhu plnění seznámí. Povinnost mlčenlivosti se nevztahuje na skutečnosti nebo informace, které jsou veřejně dostupné. Povinnost mlčenlivosti není časově omezena.
2. Zhotovitel tímto prohlašuje, že je ke dni uzavření této smlouvy pojištěn pro případ vzniku škody na majetku objednatele nebo třetích osob vzniklé v souvislosti s poskytováním plnění podle této smlouvy s tím, že jeho pojistná částka činí nejméně 5 000 000 Kč (slovy: pět miliónů korun českých). Spoluúčast zhotovitele je přípustná maximálně do výše 10 %. Zhotovitel se dále zavazuje, že pojistná smlouva zůstane platná po celou dobu trvání této smlouvy. Do 3 pracovních dnů od doručení výzvy objednatele je zhotovitel povinen toto objednateli doložit.
3. Zhotovitel potvrzuje, že ke dni účinnosti této smlouvy on ani jeho poddodavatelé nenaplnují definiční znaky subjektů uvedených v čl. 5k nařízení Rady (EU) 2022/576 ze dne 8 dubna 2022, kterým se mění nařízení (EU) č. 833/2014 o omezujících opatřeních vzhledem k činnostem Ruska destabilizujícím situaci na Ukrajině (dále také jako „nařízení č. 2022/576“), nebo subjektů uvedených v čl. 1h rozhodnutí Rady (SZBP) 2022/578 ze dne 8. dubna 2022, kterým se mění rozhodnutí 2014/512/SZBP o omezujících opatřeních vzhledem k činnostem Ruska destabilizujícím situaci na Ukrajině (dále jen „rozhodnutí 2022/578“), kterým je zakázáno zadat či plnit jakoukoli veřejnou zakázku nebo koncesní smlouvu ve smyslu v tomto ustanovení uvedeného nařízení či rozhodnutí. Subjekty naplňující definiční znaky subjektů uvedených v čl. 5k nařízení č. 2022/576 nebo subjektů uvedených v čl. 1h rozhodnutí 2022/578 budou dále označovány jako „určené subjekty“.
4. Zhotovitel dále potvrzuje, že ke dni účinnosti této smlouvy není osobou uvedenou v příloze I nařízení Rady (EU) č. 269/2014 ze dne 17. března 2014 o omezujících opatřeních vzhledem k činnostem narušujícím nebo ohrožujícím územní celistvost, svrchovanost a nezávislost Ukrajiny, ve znění jeho změn (dále také jako „nařízení č. 269/2014“) nebo v příloze I nařízení Rady (EU)

- č. 208/2014 ze dne 6. března 2014 o omezujících opatřeních vůči některým osobám, subjektům a orgánům vzhledem k situaci na Ukrajině, ve znění jeho změn (dále také jako „nařízení č. 208/2014“) nebo v příloze I nařízení Rady (ES) č. 765/2006 ze dne 18. května 2006 o omezujících opatřeních vůči prezidentu Lukašenkovi a některým představitelům Běloruska, ve znění jeho změn (dále také jako „nařízení č. 765/2006“) nebo v příloze rozhodnutí Rady 2014/145/SZBP ze dne 17. března 2014 o omezujících opatřeních vzhledem k činnostem narušujícím nebo ohrožujícím územní celistvost, svrchovanost a nezávislost Ukrajiny, ve znění jeho změn (dále také jako „rozhodnutí 2014/145/SZBP“). Osoba uvedená v příloze I nařízení č. 269/2014 nebo v příloze I nařízení č. 208/2014 nebo v příloze I nařízení č. 765/2006 nebo v příloze rozhodnutí Rady 2014/145/SZBP bude dále označována jako „určená osoba“.
5. Zhotovitel se současně zavazuje, že určeným osobám dle předchozího odstavce (není-li jí sám) nebo v jejich prospěch nezpřístupní žádné finanční prostředky ani hospodářské zdroje získané v souvislosti s plněním dle této smlouvy, a to přímo ani nepřímo.
 6. Zhotovitel dále potvrzuje, že plnění jím poskytované dle této smlouvy neporušuje žádným způsobem jakékoliv platné právní předpisy vydané zejména orgány Evropské unie [tj. zejména zákazy dovozu výrobků ze železa a oceli ve smyslu nařízení Rady (EU) č. 2022/428 ze dne 15. března 2022, kterým se mění „základní“ nařízení (EU) č. 833/2014 o omezujících opatřeních vzhledem k činnostem Ruska destabilizujícím situaci na Ukrajině, nebo nařízení Rady (EU) č. 2022/355 ze dne 2. března 2022, kterým se mění „základní“ nařízení (ES) č. 765/2006 o omezujících opatřeních vzhledem k situaci v Bělorusku apod.]. Objednatel je oprávněn při porušení této povinnosti zhotovitele plnění nepřevzít v jakékoliv jeho části.
 7. V případě, že by v průběhu účinnosti této smlouvy zhotovitel nebo jeho jakýkoliv poddodavatel naplnili definiční znaky určeného subjektu nebo se zhotovitel stal určenou osobou, je zhotovitel povinen o takové skutečnosti objednatele bez zbytečného odkladu, nejpozději do 2 pracovních dnů od nastání takové skutečnosti, písemně informovat.
 8. Dojde-li za dobu účinnosti této smlouvy ke změnám v kterémkoliv z výše uvedených nařízení Rady (EU) či rozhodnutí Rady nebo k přijetí jakékoliv jiné nové legislativy tak, že bude nezbytné dát tuto smlouvu s nařízením Rady (EU), rozhodnutím Rady nebo jinou novou legislativou do souladu, zavazují se smluvní strany uzavřít písemný dodatek k této smlouvě, jehož předmětem bude úprava či doplnění práv a povinností smluvních stran v rámci této smlouvy (sankční mechanismy či nové možnosti ukončení smlouvy z toho nevyjímaje), a to bez zbytečného odkladu, nejpozději do 15 pracovních dnů poté, co změny nařízení Rady (EU), rozhodnutí Rady či jiná nová legislativa nabydou platnosti, nedohodnou-li se smluvní strany jinak.
 9. Vznikne-li objednateli v souvislosti s nepravdivým prohlášením nebo porušením povinností zhotovitele dle odstavce 3 až 8 jakákoliv škoda, je zhotovitel tuto škodu objednateli povinen v plné výši nahradit.
 10. Zhotovitel se zavazuje v plném rozsahu dodržovat bezpečnostní požadavky objednatele, které jsou uvedeny v příloze č. 1 smlouvy.

Článek IX Odstoupení od smlouvy a výpověď

1. V případě, že některá ze smluvních stran podstatně poruší smluvní povinnosti vyplývající pro ni z této smlouvy, je druhá smluvní strana oprávněna od smlouvy odstoupit. Odstoupení od smlouvy je účinné doručením písemného oznámení o odstoupení druhé smluvní straně.
2. Za podstatné porušení smlouvy se považuje zejména prodlení smluvní strany delší než 30 dní a/nebo taková jakost plnění, která nezaručuje bezpečné a řádné užívání plnění podle stanovených parametrů.

3. Objednatel může dále odstoupit od smlouvy kdykoliv po zahájení insolvenčního řízení na zhotovitele nebo pokud zhotovitel vstoupil do likvidace.
4. Objednatel je oprávněn odstoupit od této smlouvy, a to i v její jakékoliv části, v případě, kdy na základě písemné informace od zhotovitele či z vlastní iniciativy shledá, že zhotovitel nebo jeho kterýkoliv poddodavatel naplnili definiční znaky určeného subjektu nebo zhotovitel se stane určenou osobou nebo zhotovitel neuzavře dodatek ke smlouvě ve smyslu čl. VIII odst. 8 této smlouvy nebo zhotovitel poruší povinnost nezpřístupnit jakékoliv určené osobě (není-li jí sám) nebo v její prospěch žádné finanční prostředky ani hospodářské zdroje získané v souvislosti s plněním dle této smlouvy, a to přímo ani nepřímo, nebo povinnost dodat či poskytnout plnění, které neporušuje žádným způsobem jakékoliv platné právní předpisy vydané zejména orgány Evropské unie.
5. Objednatel je oprávněn vypovědět tuto smlouvu, a to i v její jakékoliv části, bez výpovědní doby v případě, kdy na základě písemné informace od zhotovitele či z vlastní iniciativy shledá, že zhotovitel nebo jeho kterýkoliv poddodavatel naplnili definiční znaky určeného subjektu nebo zhotovitel se stane určenou osobou nebo zhotovitel neuzavře dodatek ke smlouvě ve smyslu čl. VIII odst. 8 této smlouvy nebo zhotovitel poruší povinnost nezpřístupnit jakékoliv určené osobě (není-li jí sám) nebo v její prospěch žádné finanční prostředky ani hospodářské zdroje získané v souvislosti s plněním dle této smlouvy, a to přímo ani nepřímo, nebo povinnost dodat či poskytnout plnění, které neporušuje žádným způsobem jakékoliv platné právní předpisy vydané zejména orgány Evropské unie. Tato výpověď je účinná dnem jejího doručení zhotoviteli.

Článek X

Uveřejnění smlouvy a skutečně uhrazené ceny za plnění smlouvy

1. Zhotovitel si je vědom zákonné povinnosti objednatele uveřejnit na svém profilu tuto smlouvu včetně všech jejích případných změn a dodatků a výši skutečně uhrazené ceny za plnění této smlouvy.
2. Profilem objednatele je elektronický nástroj, prostřednictvím kterého objednatel, jako veřejný zadavatel dle zákona č. 134/2016 Sb., o zadávání veřejných zakázek (dále jen „ZZVZ“), uveřejňuje informace a dokumenty ke svým veřejným zakázkám způsobem, který umožňuje neomezený a přímý dálkový přístup, přičemž profilem objednatele v době uzavření této smlouvy je <https://ezak.cnb.cz/>.
3. Povinnost uveřejňování dle tohoto článku je objednateli uložena § 219 ZZVZ.
4. Uveřejňování bude prováděno dle ZZVZ a příslušného prováděcího předpisu k ZZVZ.

Článek XI

Závěrečná ustanovení

1. Smlouva nabývá platnosti a účinnosti dnem podpisu oběma smluvními stranami.
2. Smlouvu je možno měnit nebo doplňovat pouze formou písemných, vzestupně číslovaných dodatků podepsaných oprávněnými zástupci obou smluvních stran, není-li ve smlouvě uvedeno jinak. Dodatek v elektronické podobě se považuje za řádně podepsaný kupujícím/objednatelem, je-li podepsán kvalifikovanými elektronickými podpisy.
3. Závazkový vztah založený touto smlouvou se řídí českým právním řádem, zejména občanským zákoníkem.

4. Spory vyplývající z této smlouvy budou řešeny především dohodou smluvních stran. Nebude-li možné dosáhnout dohody, bude spor řešen před místně a věcně příslušným soudem České republiky, a to výlučně podle českého práva.
5. Veškerá komunikace mezi smluvními stranami vztahující se k této smlouvě bude probíhat v českém nebo slovenském jazyce, nebude-li smluvními stranami v konkrétním případě dohodnuto jinak.
6. Odpověď stran této smlouvy podle § 1740 odst. 3 občanského zákoníku s dodatkem nebo odchylkou není přijetím nabídky, ani když podstatně nemění podmínky nabídky.
7. Smluvní strany vylučují uplatnění ustanovení § 1765 a § 1766 a § 2620 občanského zákoníku na svůj smluvní vztah založený touto smlouvou, čímž se ruší nárok zhotovitele na jednání podle § 1765 odst. 1 občanského zákoníku. Zhotovitel tímto přebírá nebezpečí změny okolností dle § 1765 odst. 2 občanského zákoníku.
8. Práva a povinnosti vzniklé z této smlouvy mohou být postoupeny pouze po předchozím písemném souhlasu druhé smluvní strany.
9. Ukončením smlouvy nejsou dotčena ustanovení smlouvy týkající se nároků z odpovědnosti za vady, nároků z odpovědnosti za škodu a nároků ze smluvních pokut, závazku mlčenlivosti ani další ustanovení, z jejichž povahy vyplývá, že mají trvat i po zániku účinnosti smlouvy.
10. Smlouva je vyhotovena ve třech stejnopisech s platností originálu, z nichž objednatel obdrží dva stejnopisy a zhotovitel jeden stejnopis.

11.

Přílohy:

- č. 1 – Bezpečnostní požadavky objednatele
- č. 2 – Technické požadavky objednatele na repasi svítidel Zumtobel ID-VM 2/58W, RCA 2/58W, CQF 2/18W TC
- č. 3 – Technické požadavky objednatele na LED svítidla v nikách
- č. 4 – Technické požadavky objednatele na nová svítidla LED (dočasná svítidla)
- č. 5 – Dílčí plnění
- č. 6 – Cenová tabulka
- č. 7 – Technický list k náhradě za svítidla CQF 2/18W TC

V Praze dne ... 8.11.2022

V dne 8.11.2022

Za objednatele:



Ing. Zdeněk Vírůs
ředitel sekce správní



Ing. Jakub Janák
ředitel technického odboru

Za zhotovitele:



Jindřich Lukavský
jednatel



Bezpečnostní požadavky objednatele

1. Zhotovitel odpovídá za to, že do objektů objednatele (dále jen „ČNB“) budou vstupovat nebo vjíždět pouze ti jeho pracovníci, kteří jsou jmenovitě uvedeni v písemném seznamu schváleném ČNB (dále jen „seznam“). Seznam zhotovitel předloží ČNB nejpozději 5 dní před zahájením prací.
2. Seznam bude obsahovat tyto položky: jméno, příjmení a číslo průkazu totožnosti každého z pracovníků zhotovitele. Zhotovitel se zavazuje zajistit, aby všichni jeho pracovníci uvedení v seznamu byli ještě před předložením seznamu ČNB proškoleni o podmínkách zpracování osobních údajů a o právech subjektů údajů ve smyslu obecného nařízení o ochraně osobních údajů - Nařízení Evropského parlamentu a Rady (EU) 2016/679 ze dne 27. dubna 2016 o ochraně fyzických osob v souvislosti se zpracováním osobních údajů a o volném pohybu těchto údajů a o zrušení směrnice 95/46/ES (dále jen „GDPR“). Zhotovitel se zejména zavazuje, že všichni jeho pracovníci uvedení v seznamu budou nejpozději do okamžiku předložení seznamu ČNB poučeni:
 - a) o tom, že zhotovitel předá jejich osobní údaje v rozsahu: jméno, příjmení a číslo průkazu totožnosti České národní bance, sídlem Na Příkopě 28, Praha 1 v rámci plnění této smlouvy, a to za účelem ochrany práv a oprávněných zájmů ČNB (zajištění evidence osob vstupujících do budovy ČNB z důvodu ochrany majetku a osob a správy přístupového systému ČNB);
 - b) o veškerých právech subjektu údajů, která mohou uplatnit vůči zhotoviteli a ČNB, zejména o právu na přístup k osobním údajům, které jsou o nich zpracovávány, právu na námitku proti zpracování osobních údajů, právu požadovat nápravu situace, která je v rozporu s právními předpisy, a to zejména formou zastavení nakládání s osobními údaji, jejich opravou, doplněním či odstraněním, jakož i o právu podat stížnost k Úřadu pro ochranu osobních údajů.
3. Za poučení svých pracovníků ponese zhotovitel vůči ČNB následně odpovědnost. V případě nesplnění povinnosti podle bodu 2. nahradí zhotovitel újmu, která v souvislosti s uvedeným ČNB vznikne, a to včetně případné nemajetkové újmy vzniklé poškozením dobrého jména a dobré pověsti, újmy vzniklé v důsledku postihu pravomocně uloženého ČNB správním nebo jiným k tomu oprávněným orgánem veřejné moci a újmy vzniklé ČNB v důsledku úspěšného uplatnění práv pracovníků zhotovitele vůči ČNB.
4. Požadavky na případné doplňky a změny schváleného seznamu je nutno neprodleně oznámit ČNB. Případné doplňky a změny seznamu podléhají schválení ČNB. Osoby neschválené ČNB nemohou vstupovat do objektů ČNB.
5. Při příchodu do objektů ČNB pracovníci zhotovitele sdělí důvod vstupu, prokáží se osobním dokladem a na vyzvání bankovního policisty se podrobí bezpečnostní kontrole. Osoby, které nejsou uvedeny v seznamu, nebudou do objektů ČNB vpuštěny.
6. Zhotovitel je povinen zajistit, že jeho pracovníci budou vstupovat do prostorů ČNB a zdržovat se v nich pouze ve firemním pracovním oděvu. Pracovní oděv musí být vždy doplněn viditelně nošenou vstupní kartou (nebo visačkou) vydanou ČNB každému pracovníkovi zhotovitele podle schváleného seznamu.
7. Pracovník zhotovitele, kterému byla vydána vstupní karta nebo visačka, je povinen okamžitě po zjištění ztráty, odcizení, zneužití, zničení nebo poškození vstupní karty (nebo visačky), které brání jejímu řádnému užívání, toto bezodkladně oznámit bankovnímu policistovi nebo přímo odboru bankovní bezpečnosti a krizového řízení ČNB.
8. Schválení pracovníci zhotovitele musí dbát pokynů bankovních policistů, které se týkají režimu

- vstupu, pohybu a vjezdu do objektu ČNB.
9. V případě mimořádné události se pracovníci zhotovitele musí řídit pokyny bankovních policistů nebo dozorujícího zaměstnance ČNB.
 10. Pracovníci zhotovitele nesmí vnášet do prostor ČNB nebezpečné předměty, jako jsou střelné zbraně, výbušniny apod. O tom, co je či není nebezpečný předmět, rozhodují bankovní policisté v souladu s vnitřními předpisy ČNB.
 11. ČNB si vyhrazuje právo nepustit do objektů ČNB pracovníka zhotovitele, který je zjevně pod vlivem alkoholu, drog nebo jiné omamné látky.
 12. Bez písemného povolení ČNB je zakázáno fotografování a pořizování videozáznamů z interiéru objektů ČNB.
 13. Ve všech prostorech objektů ČNB je přísný zákaz kouření a používání otevřeného ohně. O povolení práce se zvýšeným požárním nebezpečím požádá zhotovitel písemnou formou vždy nejpozději jeden pracovní den před zahájením prací dozorujícího zaměstnance ČNB.
 14. Pracovníci zhotovitele se musí zdržet poškozování či odcizení majetku ČNB, a dále i jakéhokoli nevhodného chování vůči zaměstnancům a návštěvníkům ČNB.
 15. Pracovníci zhotovitele uvedení na seznamu se musí před započítím výkonu práce v objektech ČNB prokazatelně seznámit s „Pravidly pro smluvní partnery ČNB k zajištění bezpečnosti a ochrany zdraví při práci, požární ochrany a ochrany životního prostředí v ČNB“ (dále jen „pravidla“). Pravidla předá v listinné formě zástupci zhotovitele požární a bezpečnostní technik ČNB. Zástupce zhotovitele s pravidly seznámí všechny dotčené pracovníky zhotovitele.
 16. ČNB je oprávněna v objektu ČNB kdykoliv podrobit kontrole kteréhokoliv pracovníka zhotovitele uvedeného na seznamu ohledně dodržování požární ochrany, bezpečnosti práce a všech výše uvedených ustanovení.

Technické požadavky objednatele na repasi svítidel Zumtobel**ID-VM 2/58W, RCA 2/58W, CQF 2/18W TC****TECHNICKÉ POŽADAVKY**

Hlavním kritériem pro posouzení výsledku jsou světelně technické a mechanické parametry nového řešení. Protože se v uvažovaném případě předpokládá zachování stávajícího počtu i rozmístění svítidel, je požadováno, aby **světelný tok svítidla** spolu s **vyzařovací charakteristikou** se v maximální míře přiblížily parametrům svítidla původního.

Dodržení všech dalších požadavků, zejména na provedení úprav z hlediska elektrické bezpečnosti, musí být samozřejmostí.

Technické řešení musí být odpovídat požadavkům ČSN EN 60598-1 a ČSN EN 60598-2-1 včetně protokolu akreditované zkušebny.

Zhotovitel doloží vyzařovací charakteristiky pro přestavěná svítidla. Pokud jí nedisponuje, světelné účinky upraveného svítidla budou ověřeny měřením osvětlenosti a porovnáním s výsledky svítidla původního za stejných podmínek. Bude změřeno stávající vyčištěné svítidlo osazené novými trubicemi a za stejných vnějších podmínek upravené svítidlo, přičemž naměřené hodnoty LED svítidla musí být minimálně stejné. Schéma měřících bodů pro jednotlivé typy svítidel (TYP 1 a TYP2) jsou znázorněny u požadovaných technických údajů svítidel. Měření bude provedeno na pracovišti zhotovitele za účasti objednatele.

TYP1**TECHNICKÉ ÚDAJE STÁVAJÍCÍHO SVÍTIDLA ID-VM 2/58W**

Označení	Zumtobel ID-VM 2/58 W EVG
Světelný zdroj	2 x 58 W T26
Světelný tok svítidla	7894 lm
Index podání barev CRI	min. 80
Příkon svítidla	106,8 W
Řízení výkonu	DSI

Další parametry vč. vyzařovací charakteristiky viz příložený katalogový list:

Auslauf

ZUMTOBEL

ID-VM 2/58W

40535504

Pendant luminaire ID

Pendant luminaire ID 2 x 58W, for Light Source: 2 x T26 / 58W, electronic ballast extruded aluminium body, white powder coated. Diecast aluminium end pieces in white and side refractors in perforated mesh backed with opal panels. reflector optic. Distribution: direct/indirect. Dimensions: 1760 x 185 x 100 mm, weight: 4.2 kg. - This is an indirect-direct luminaire, which creates an area of luminance on the ceiling in order to avoid a rapid cut-off of light, in compliance with section B2.1 of the 2001 Addendum to CIBSE LG3.

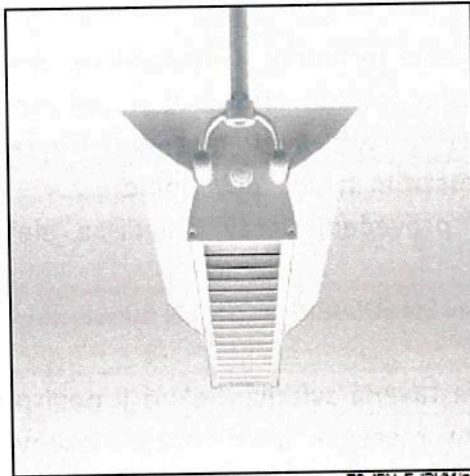

ZS_IDV_F_IDVM.jpg

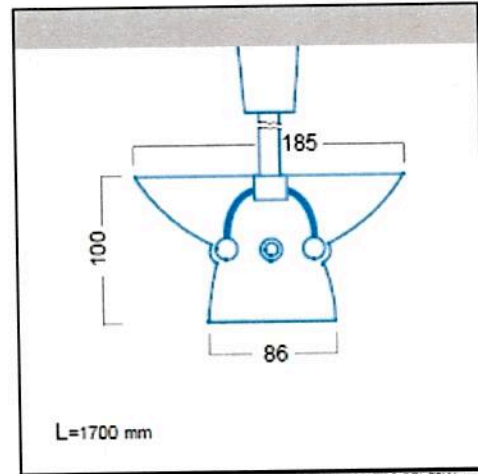

ZS_IDV_M_T26-2FL58W.wmf

Light Distribution

STD - standard

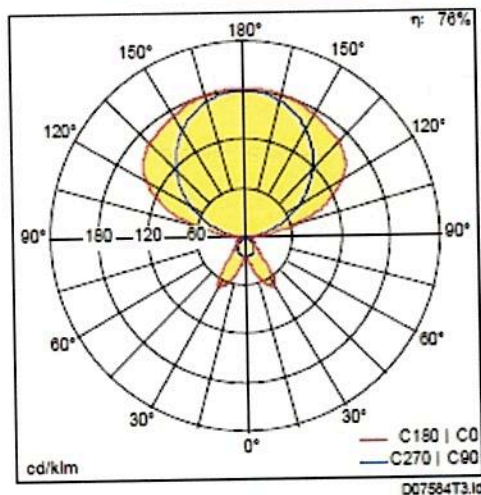

D07584T3.txt

- Light Source: 2 x T26 / 58W
- Luminaire luminous flux*: 7894 lm
- Lamp luminous flux: 2 x 5200 lm
- Luminaire efficacy*: 74 lm/W
- Colour Rendering Index min.: 80
- Ballast: 1x EVG Tridonic PC PRO
- Luminaire input power*: 108.8 W Power factor = 0.98
- CELMA EEI: A2

All values marked with an * are rated values. Unless stated otherwise, the values apply to an ambient temperature of 25°C.

IP20

We reserve the right to make technical changes without prior notice. 01.02.2022 © Zumtobel - 5-year guarantee in compliance with the terms of guarantee at www.zumtobel.com/guarantee

TECHNICKÉ ÚDAJE PŘESTAVĚNÉHO SVÍTIDLA ID-VM LED

Světelný zdroj	LED
Barevná tolerance	MacAdam 3
Životnost LED zdrojů	min. 70 000 hod / L90 / B20
Index podání barev CRI	min. 90
Teplota chromatičnosti	3 000 K
Světelný tok svítidla	min. 7894 lm
Řízení driveru	DSI a DALI
Napájecí napětí svítidla	230 V, stř., 50 Hz, TN-S
Přívod	stávající: 230 V stř. + řízení
Svorkovnice svítidla	musí umožňovat odbočení silového i datového kabelu
Průřez přívodních kabelů	do 2,5 mm ²

Světelné LED zdroje musí být možno vyměnit bez použití nástrojů.

Provedení musí zajišťovat rozptýlené osvětlení bez vyjádřených jednotlivých LED čipů.

Technické provedení LED zdrojů musí být totožné pro svítidlo ID-VM i svítidlo RCA včetně uchycení, aby zdroje byly záměnné.

SCHEMA ORIENTAČNÍHO MĚŘENÍ OSVĚTLENOSTI - SVÍTIDLO ID-VM

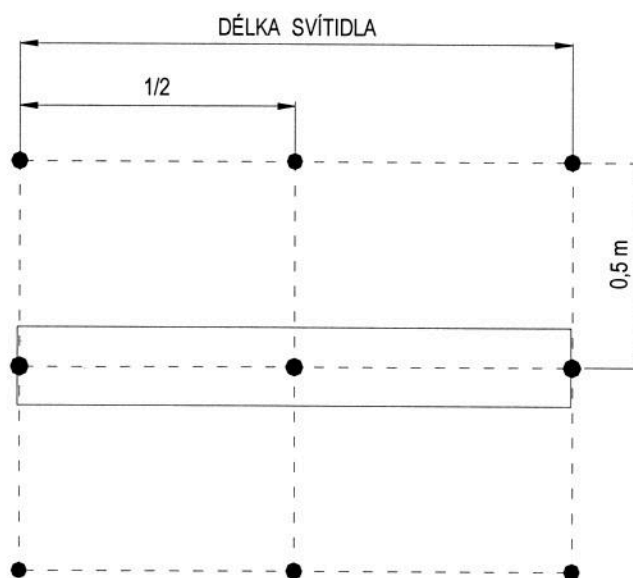
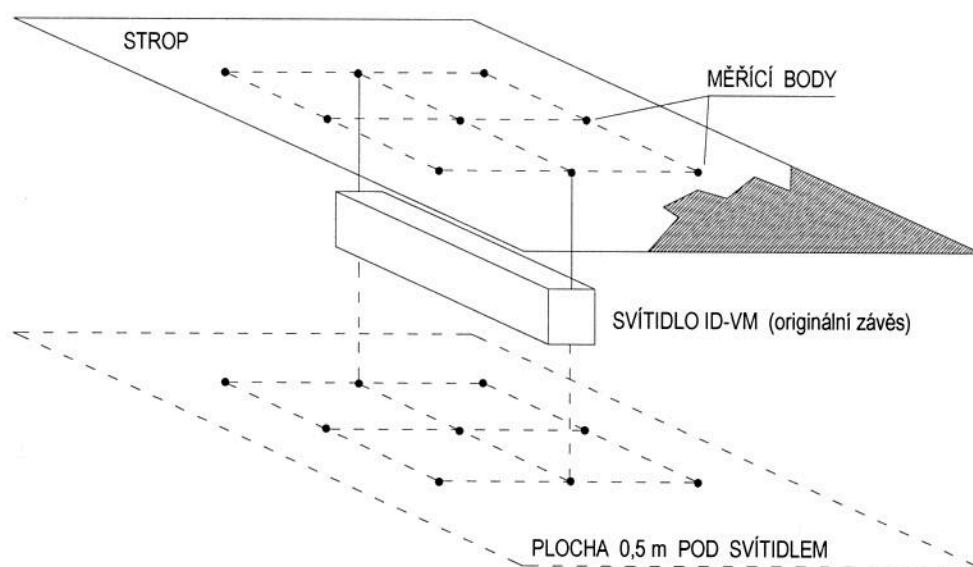

TYP2

TECHNICKÉ ÚDAJE STÁVAJÍCÍHO SVÍTIDLA – RCA 2/58W

Označení	Zumtobel RCA 2/58W T26 EVG
Světelný zdroj	2 x 58 W T26
Světelný tok svítidla	7405 lm
Index podání barev CRI	min. 80
Příkon svítidla	106,8 W
Řízení výkonu	DSI

Další parametry vč. vyzařovací charakteristiky uvádí přiložený katalogový list:

Auslauf

ZUMTOBEL

RCA 2/58W T26 EVG

40732318

surf.-mount. lum. Mellow Light

Surf.-mount. lum. Mellow Light 2/58W, for Light Source: 2 x T26 / 58W, with electronic ballast, lamp covered by white painted perforated sheet steel, backed with light diffuser, surface-mounted housing made of white painted sheet steel, reflector made of matt white sheet steel, tapering off towards the ceiling; 5-pole connector terminal; Luminaire wired with halogen-free leads. dimensions: 1550 x 380 x 180 mm, weight: 8.42 kg. - This is a dual-component luminaire, incorporating an area of self-luminance around the lamp in order to avoid a rapid cut-off of light, in compliance with section B2.1 of the 2001 Addendum to CIBSE LG3*

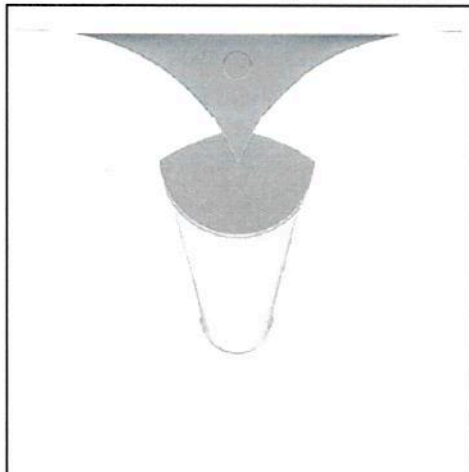

ZS_ML3_F_RCA.jpg

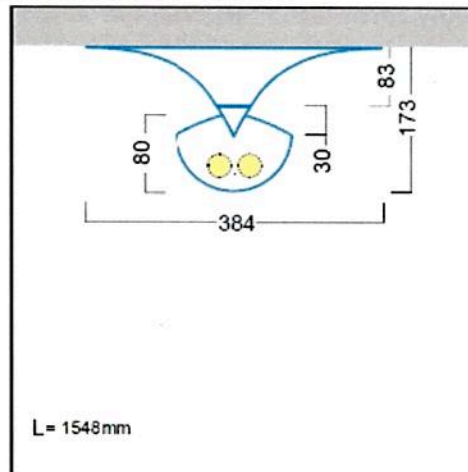

ZS_ML_M_RCA-RZA2FL58WT26.wmf

Light Distribution

STD - standard

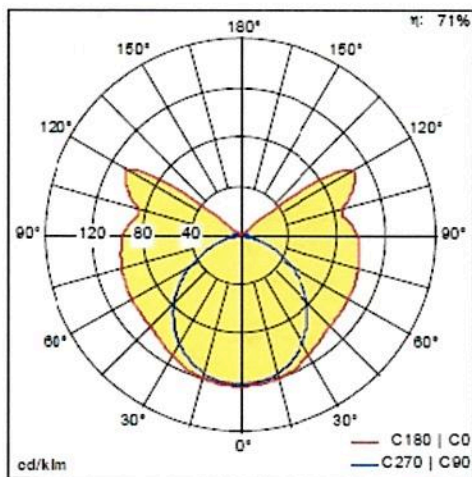

D08253T3.lit

- Light Source: 2 x T26 / 58W
- Luminaire luminous flux*: 7405 lm
- Lamp luminous flux: 2 x 5200 lm
- Luminaire efficacy*: 69 lm/W
- Colour Rendering Index min.: 80
- Ballast: 1x EVG Tridonic PC PRO
- Luminaire input power*: 106.8 W Power factor = 0.98
- CELMA EEI: A2
- Maintenance category: C - Closed Top Reflector

All values marked with an * are rated values. Unless stated otherwise, the values apply to an ambient temperature of 25°C.

IP20

We reserve the right to make technical changes without prior notice. 11.03.2022 © Zumtobel - 5-year guarantee in compliance with the terms of guarantee at www.zumtobel.com/guarantee

TECHNICKÉ ÚDAJE PŘESTAVĚNÉHO SVÍTIDLA RCA LED

Světelný zdroj	LED
Barevná tolerance	MacAdam 3
Životnost LED zdrojů	min. 70 000 hod / L90 / B20
Index podání barev CRI	min. 90
Teplota chromatičnosti	3 000 K
Světelný tok svítidla	min. 7405 lm
Řízení výkonu	DSI a DALI
Napájecí napětí svítidla	230 V, stř., 50 Hz, TN-S
Přívod	stávající: 230 V stř. + řízení (celkem 5 žil)
Svorkovnice svítidla	musí umožňovat odbočení silového i datového kabelu
Průřez přívodních kabelů	do 2,5 mm ²

Světelné LED zdroje musí být možno vyměnit bez použití nástrojů.

Provedení musí zajišťovat rozptýlené osvětlení bez vyjádřených jednotlivých LED čipů.

Světelné LED zdroje musí být umístěny tak, aby nepřesahovaly spodní difuzor (nebyly stojící osobou viditelné z kteréhokoliv místa v místnosti)

Technické provedení LED zdrojů musí být totožné pro svítidlo ID-VM i svítidlo RCA včetně uchycení, aby zdroje byly záměnné.

SCHEMA ORIENTAČNÍHO MĚŘENÍ OSVĚTLENOSTI - SVÍTIDLO RCA

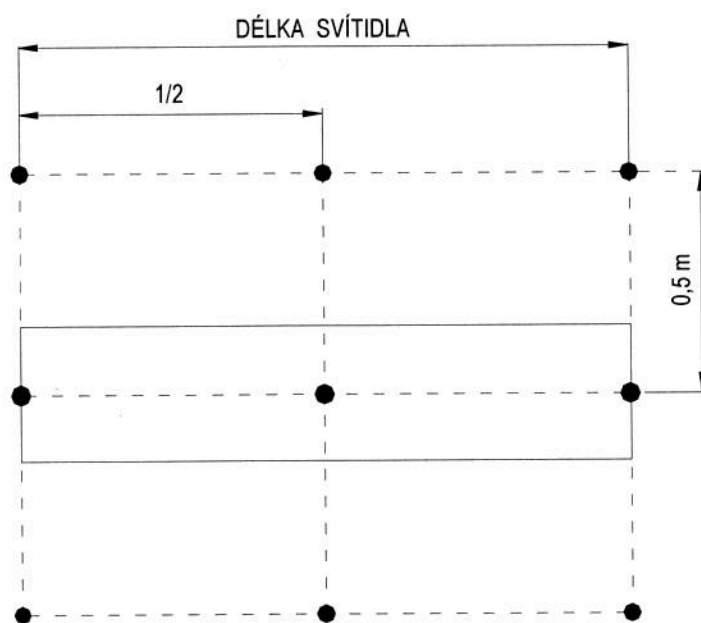
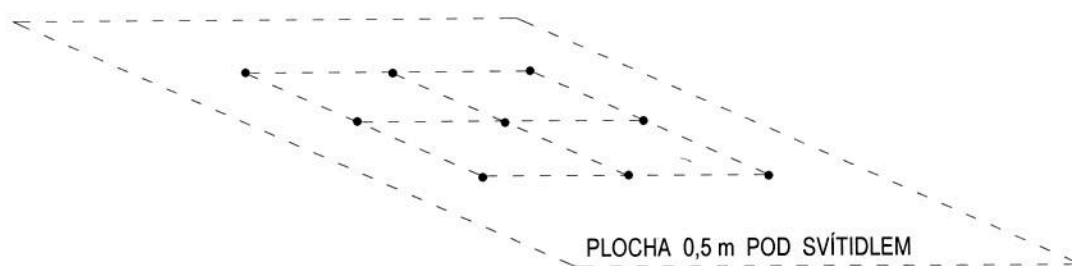
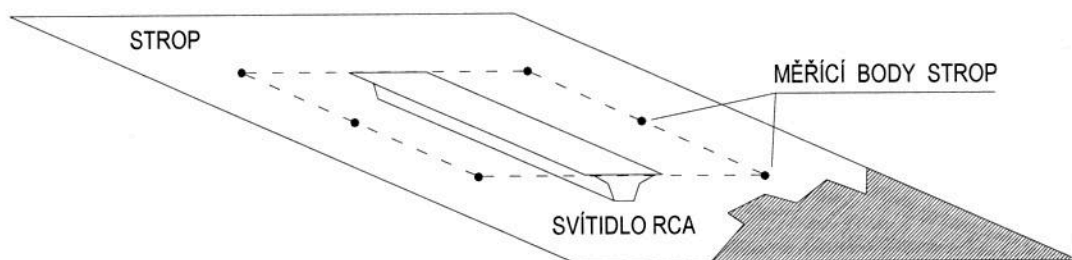

TYP3

TECHNICKÉ ÚDAJE STÁVAJÍCÍHO SVÍTIDLA – CQF 2/18W TC (TYP 3)

Označení	Zumtobel typ CQF 2/18W TC – DEL 260 LDE
Světelný zdroj	2 x 18W TC-TEL
Světelný tok svítidla	1906 lm
Index podání barev CRI	min. 80
Příkon svítidla	40 W
Řízení výkonu	DSI

Další parametry vč. vyzařovací charakteristiky uvádí přiložený katalogový list.

TECHNICKÉ ÚDAJE NOVÉHO SVÍTIDLA ZA TYP3

Světelný zdroj	LED
Barevná tolerance	MacAdam 3
Životnost LED zdrojů	min. 70 000 hod / L90 / B20
Index podání barev CRI	min. 90
Teplota chromatičnosti	3 000 K
Světelný tok svítidla	min. 1906 lm
Řízení výkonu	DSI a DALI
Napájecí napětí svítidla	230 V, stř., 50 Hz, TN-S
Přívod	stávající: 230 V stř. + řízení (celkem 5 žil)
Svorkovnice svítidla	musí umožňovat odbočení silového i datového kabelu
Průřez přívodních kabelů	do 2,5 mm ²

Zapuštěná svítidla musí být čtvercová a musí umožňovat dodatečné upevnění stávajícího skleněného dekoračního rámečku s vnějšími rozměry 300 x 300 mm a vnitřním otvorem 180 x 180 mm.

Tloušťka skla je 10 mm, hmotnost je 2000 g. V rozích skla jsou 4 otvory pro upevnění ke svítidlu, průměr otvoru je 11 mm, vzájemná rozteč středů otvorů je 233 mm.

Dekorační sklo musí zcela zakrývat rámeček svítidla.

Vnitřní odrazná plocha svítidla bude stříbrná.

Technické požadavky objednatele na LED svítidla v nikách

TECHNICKÉ POŽADAVKY

Hlavním kritériem pro posouzení výsledku jsou světelně technické a mechanické parametry nového řešení. Protože se v uvažovaném případě předpokládá zachování stávajícího způsobu osvětlení, tedy souvislou linkou, je požadováno, aby **světelný tok svítidel** se v maximální míře přiblížil parametrům řešení původního.

Dodržení všech dalších požadavků, zejména na provedení úprav z hlediska elektrické bezpečnosti, musí být samozřejmostí.

Technické řešení musí být ověřeno dle požadavků ČSN EN 60598-1 a ČSN EN 60598-2-1 včetně protokolu.

TECHNICKÉ ÚDAJE STÁVAJÍCÍHO USPOŘÁDÁNÍ

Označení	skrytá světelná linka pod stropem (cove light)
Světelný zdroj	zářivková trubice T26 (36W, 58W)
Světelný tok zdrojů	cca 3200 lm / m
Index podání barev	min. 80
Řízení výkonu	DSI

Geometrické uspořádání uvádí přiložený náčrtek.

TECHNICKÉ ÚDAJE NOVÉHO USPOŘÁDÁNÍ

Světelný zdroj	LED
Barevná tolerance	MacAdam 3
Životnost LED zdrojů	min. 70 000 hod / L90 / B20
Index podání barev CRI	min. 90
Teplota chromatičnosti	3000 K
Světelný tok linky	min. 1500 lm / m (výsledný tok s difuzorem)
Řízení výkonu	DSI a DALI
Napájecí napětí svítidla	230 V, stř., 50 Hz, TN-S
Přívod	stávající: 230 V stř. + řízení (celkem 5 žil)
Svorkovnice svítidla	musí umožňovat odbočení silového i datového kabelu
Průřez přívodních kabelů	do 2,5 mm ²

Provedení musí zajišťovat rozptýlené souvislé osvětlení bez vyjádřených jednotlivých LED čipů. Před instalací nového osvětlení bude zhotovitelem celý prostor niky vyčištěn včetně krycích skel, které budou zachovány. Pro chlazení – uložení LED zdroje bude použit rohový profil. Pro výpočet potřebných driverů je níže uvedena tabulka s jednotlivými prostory a orientační délkou niky. Daný prostor se vždy musí dělat jako celek tj.: nika + výměna svítidel CQF 2/18W TC.

Fotodokumentace původního osvětlení:

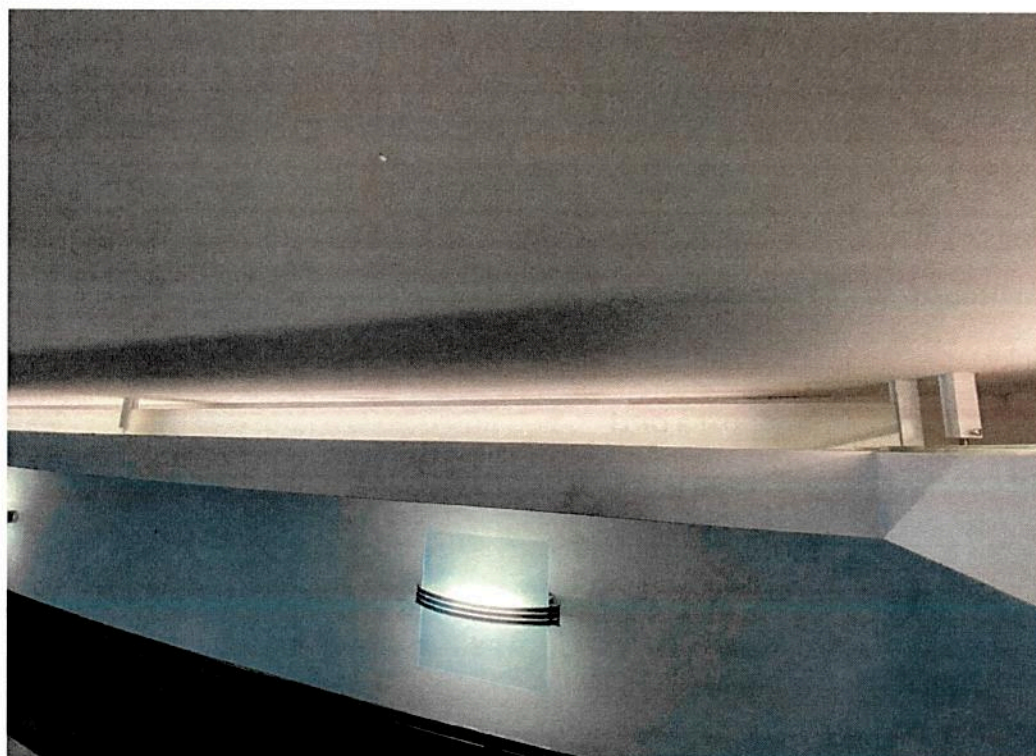
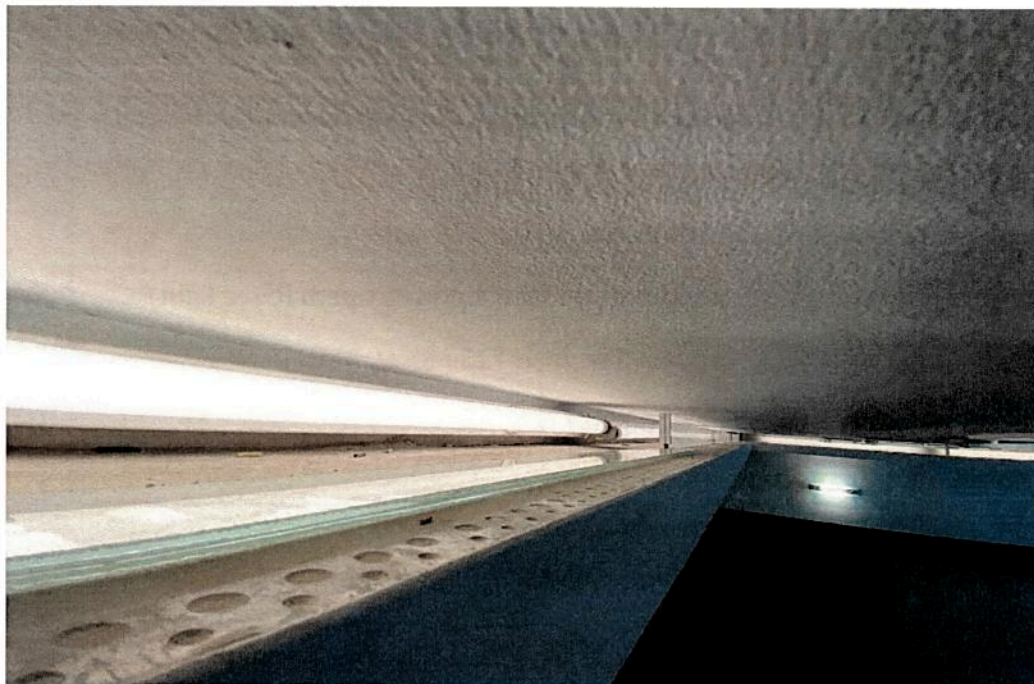

Tabulka prostor s nikou a svítidly CQF 2/18W TC

světla		zapuštěná čtvercová stmívatelná								
světla		zapuštěná čtvercová chodbová								
nika (délka v m)		zářivková tělesa v nice								
příkopy A			příkopy B			senovážná			chodby	
m.č.	1	nika	m.č.	1	nika	m.č.	1	nika		2
101A	12	15,2	111	12	16,9	210	21	16,7	CELKEM	130
102	16	19,8	112	12	21,3	211	15	18,3		
103	24	26,3	115	16	20,9	212	10	15,5		
103E	6		116A	12	17,4	213	6	11,5		
104	12	16,5	117	16	20,4	214	0			
105	25	27,7	118A	12	15,9					
106	8	18,2	119	16	20,2					
107	0		120A	12	15,3	318	18			
108	12	17,3	121	16	19,5					
109	12	17,2	122A	12	17					
			123	16	19,7					
			124A	12	15,2					
SUMA (m)		158,2			219,7			62		
SUMA1		127			164			70		
SUMA2										130
tučně označeny zasedačky										celkem
nika - orientační celková délka (m) bez rezervy									439,90	
počet místností se stmívatelnými světly = 26										361
světla na chodbě										130

Technické požadavky objednatele na nová svítidla LED (dočasná svítidla)**TECHNICKÉ POŽADAVKY**

Po dobu plnění smlouvy budou na určených místech (určí objednatel) zhotovitelem instalována a zprovozněna dočasná svítidla (nová svítidla LED) dle níže uvedených světelných a technických parametrů. Tato svítidla zůstanou po skončení smlouvy v majetku objednatele.

TECHNICKÉ ÚDAJE NOVÉHO LED SVÍTIDLA

Světelný zdroj	LED
Provedení	kancelářské svítidlo
Umístění	přisazené ke stropu nebo závěsné 0,5 m
Rozměry	délka 1200-1600 mm, šířka 150-400 mm
Charakteristika	přímé osvětlení
Barevná tolerance	MacAdam 3
UGR	<19
Index podání barev CRI	min. 90
Teplota chromatičnosti	3000 K
Světelný tok svítidla	4000 – 5000 lm
Řízení výkonu	DSI a DALI
Životnost LED zdrojů	min. 60 000 hod / L80 / B20

Svítidla budou instalována jako dočasná náhrada na místa rekonstruovaných svítidel.

Dílčí plnění

Smlouva je rozdělena na více dílčích plnění. Podle dílčích plnění dodavatel dodá harmonogram prací, který bude splňovat veškeré ustanovení smlouvy (termíny). Zde se předpokládá instalace nového osvětlení zejména v měsících červenec a srpen 2023 a 2024. Období instalace nového osvětlení bude však závazně stanoveno v rámci harmonogramu v souladu s čl. I odst. 4 smlouvy.

První dílčí plnění:

Zhotovitel:

- Demontáž 4 ks svítidel typ1 - ID-VM 2/58W a montáž 2 ks nových svítidel (dočasná náhrada – viz příloha č. 4)
- Demontáž 4 ks svítidel typ2 - RCA 2/58W a montáž 2 ks nových svítidel (dočasná náhrada – viz příloha č. 4)

následně:

- V případě nedodání vyzařovací charakteristiky pro přestavěná svítidla bude provedeno orientační měření na pracovišti zhotovitele za účasti objednatele

následně:

- Demontáž 4 ks svítidel typ1 - ID-VM 2/58W a montáž a zprovoznění 4 ks repasovaných svítidel typ1 - ID-VM 2/58W
- Demontáž 4 ks svítidel typ2 - RCA 2/58W a montáž a zprovoznění 4 ks repasovaných svítidel typ2 - RCA 2/58W
- Demontáž 12 ks svítidel typ3 – CQF 2/18W TC a osvětlení niky. Montáž a zprovoznění 12 ks náhradních svítidel za typ3 – CQF 2/18W TC včetně nového LED osvětlení niky

následně:

Objednatel:

- Vyhotovení srovnávacího měření osvětlenosti místnosti, při použití stávajících svítidel a přestavěných.

následně (pokud dojde ke splnění všech technických požadavků):

Zhotovitel:

- Zajistí schválení repasovaného svítidla ID-VM 2/58W akreditovanou elektrotechnickou zkušebnou včetně vyhotovení dokladu
- Zajistí schválení repasovaného svítidla RCA 2/58W akreditovanou elektrotechnickou zkušebnou včetně vyhotovení dokladu
- Zajistí schválení náhradního svítidla za svítidlo CQF 2/18W TC akreditovanou elektrotechnickou zkušebnou včetně vyhotovení dokladu

Konec prvního dílčího plnění:

- Předání objednateli na základě předávacího protokolu spolu se všemi protokoly o schválení výše uvedených svítidel a další dokumentace dle čl. I odst. 5 smlouvy.

Druhé dílčí plnění:

Zhotovitel:

- Demontáž 16 ks svítidel typ1 - ID-VM 2/58W a montáž 16 ks nových svítidel (dočasná náhrada – viz příloha č. 4)
- Demontáž 16 ks svítidel typ2 - RCA 2/58W a montáž 10 ks nových svítidel (dočasná náhrada – viz příloha č. 4)

následně:

- Demontáž 20 ks svítidel typ1 - ID-VM 2/58W a montáž a zprovoznění 20 ks repasovaných svítidel typ1 - ID-VM 2/58W
- Demontáž 20 ks svítidel typ2 - RCA 2/58W a montáž a zprovoznění 20 ks repasovaných svítidel typ2 - RCA 2/58W
- Demontáž svítidel typ3 – CQF 2/18W TC a osvětlení niky a montáž a zprovoznění náhradních svítidel za typ3 – náhrada za CQF 2/18W TC včetně nového LED osvětlení niky v počtu stanoveném dle harmonogramu dle čl. I odst. 4 této smlouvy.

Třetí a následující dílčí plnění:

Zhotovitel:

- Demontáž 20 ks svítidel typ1 - ID-VM 2/58W
- Dodání a zprovoznění 20 ks repasovaných svítidel typ1 - ID-VM 2/58W
- Demontáž 20 ks svítidel typ2 - RCA 2/58W
- Dodání a zprovoznění 20 ks repasovaných svítidel typ2 - RCA 2/58W
- Demontáž svítidel typ3 – CQF 2/18W TC a osvětlení niky v počtu stanoveném podle harmonogramu podle čl. I odst. 4 smlouvy
- Dodání a zprovoznění svítidel typ3 – náhrada za CQF 2/18W TC včetně nového LED osvětlení niky v počtu stanoveném podle harmonogramu podle čl. I odst. 4 smlouvy.

Poslední dílčí plnění:

- Dodání a zprovoznění posledních ks repasovaných svítidel typ1 - ID-VM 2/58W
- Dodání a zprovoznění posledních ks repasovaných svítidel typ2 - RCA 2/58W
- Dodání a zprovoznění posledních ks svítidel typ3 – náhrada za CQF 2/18W TC včetně nového LED osvětlení niky dle harmonogramu dle čl. I odst. 4 smlouvy
- Demontáž všech dočasných svítidel

Příloha č. 6

GENOVÁ TABULKA - Přestavba zářivkových svítidel typu ID-VM 2/58W, typu RCA 2/58, náhrada svítidel CQF 2/18W TC a zářivkových svítidel v níkách					
Položka číslo	Popis	Měrná jednotka	Cena za 1 jednotku	Celkový počet jednotek	Cena celkem
1	ID-VM 2/58W - celkové náklady na repasi svítidel - 1)	ks	7 552,00 Kč	1388	10 482 176,00 Kč
2	RCA 2/58W - celkové náklady na repasi svítidel - 1)	ks	7 552,00 Kč	251	1 895 552,00 Kč
3	CQF 2/18W TC - celkové náklady na náhrady svítidel - 1)	ks	4 995,00 Kč	491	2 452 545,00 Kč
4	Zářivkové osvětlení v níkách - celkové náklady na náhrady svítidel - 2)	m	4 085,00 Kč	484	1 977 140,00 Kč
5	Doklad o schválení repasovaných svítidel ID-VM 2/58W - 3)	kpl	5 000,00 Kč	1	5 000,00 Kč
6	Doklad o schválení repasovaných svítidel RCA 2/58W - 3)	kpl	5 000,00 Kč	1	5 000,00 Kč
7	Doklad o schválení náhradních svítidel za svítidla CQF 2/18W TC - 3)	kpl	5 000,00 Kč	1	5 000,00 Kč
8	Nová svítidla (dočasná) 4)	ks	4 650,00 Kč	30	139 500,00 Kč
9	Mimozáruční servis 5)	hod.	750,00 Kč	20	15 000,00 Kč
10	Výjezd na mimozáruční opravu 5)	kpl	750,00 Kč	10	7 500,00 Kč
11	Celková nabídková cena v Kč bez DPH za položky 1 až 10				16 984 413,00 Kč

Vysvětlivky:

- 1) Cena zahrnuje veškeré náklady (montáž a demontáž, doprava, příprava pracoviště, el. zapojení, napojení na stávající řídicí systém, úklid, funkční zkoušky a předání protokolu) poskytovatele na 1 ks daného svítidla dle uvedených technických požadavků v příloze č. 2 smlouvy.
- 2) Cena zahrnuje veškeré náklady (montáž a demontáž, doprava, příprava pracoviště, el. zapojení, napojení na stávající řídicí systém, úklid, funkční zkoušky a předání protokolu) poskytovatele na 1 m daného svítidla dle uvedených technických požadavků v příloze č. 3 smlouvy.
- 3) Cena zahrnuje veškeré náklady spojené se schválením daného svítidla akreditovanou elektrotechnickou zkušebnou včetně vyhotovení dokladu.
- 4) Jedná se o nová svítidla, která budou použita jako náhradní osvětlení do místnosti, kde dojde k demontování prvních svítidel určených k repasi. Cena zahrnuje veškeré náklady (cena svítidla, montáž a demontáž, doprava, příprava pracoviště, el. zapojení, napojení na stávající řídicí systém, úklid, funkční zkoušky a předání protokolu) poskytovatele na 1 ks daného svítidla dle uvedených technických požadavků v příloze č. 4 smlouvy. Předpokládané množství hodin nebo výjezdů je stanoveno po dobu záruky a je uvedeno pouze za účelem porovnání nabídek. Zadavatel si vyhrazuje právo uvedené množství čerpat dle svých reálných potřeb, tj. přečerpat, nedočerpat či vůbec nečerpat; skutečný počet se tak může od předpokládaného počtu lišit.

Poznámka:

Rozsah prací zhotovitele - dílčí plnění je uvedeno v příloze č. 5 smlouvy (rozsah prvního, druhého a posledního dílčího plnění určuje objednatel - viz Příloha č. 5).

Technický list k náhradě za svítidlo COF 2/18W

Příloha č. 7

KATALOGOVÝ LIST

název zakázky

Zasedací místnost

označení projektu

DOWNLIGHT

umístění v projektu

SDK strop

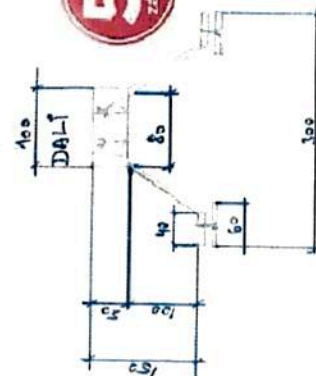
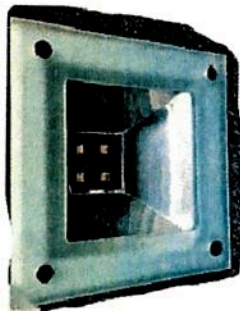

konstrukce svítidla EYE4LED ESD

materiál těla Ocelový rám

materiál krytu svítidla Černá optika UGR

materiál reflektoru Hliník

barevné provedení Bílý rám, lesklý reflektor, černá optika zdroje LED

způsob montáže Vestavné do stávajícího otvoru

stupeň krytí svítidla IP20

světelný zdroj a předřadník

výkon svítidla 14 W, 3000K, Ra90

Životnost světelného zdroje 80.000 hodin

Světelný výkon 1600 lm

typ předřadníku DSI / DALI

příslušenství Stávající skleněný kryt

rozměry svítidla

hloubka 150 mm

šířka 300 mm

délka 300 mm

průměr

váha 3,1 kg

tvoríme prostor pro život

exx osvětlení

EXX s.r.o., Karlovská 1104/14, 161 00 Praha 6, IČ: 63984261, DIČ: 63984261, +420 235 057 611, info@exx.cz, www.exx.cz

CESKÁ NÁRODNÍ BANKA
Na Příkopě 28, 115 03 Praha 1

47