

21 podvozků  
18 EKP 031  
3 EKP 023

19 podvozků  
EKP 031

10 podvozků  
EKP 023

9 podvozků  
EKP 023

řada s out.  
SW

připojovací kabel 4m

připojovací kabel 5m

připojovací kabel 4m

připojovací kabel 4m

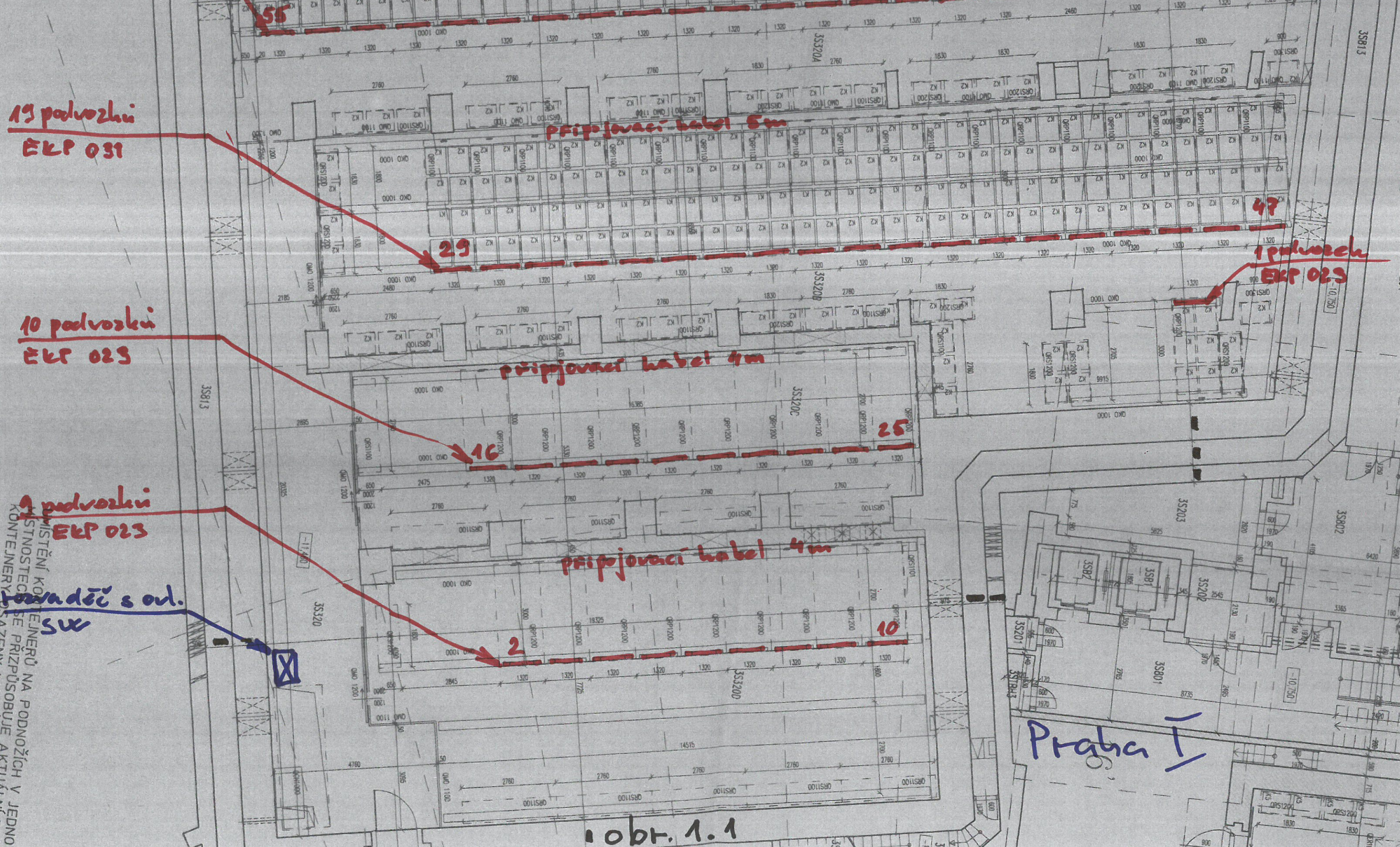

75

29

47

1 podvozek  
EKP 023

25

16

10

2

Praha I

obr. 1.1

UJEDNĚNÍ O MÍSTNOSTI KONTAJNĚRŮ NA PODNOŽÍCH V JEDNOTLIVÝCH KONTAJNĚRECH SE PRIZPŮSOBUJE AKTUÁLNÍM POTŘEBAM A JE PŘIZPŮSOBEN V MĚŘÍTKU 1:100

G H I J K L M N

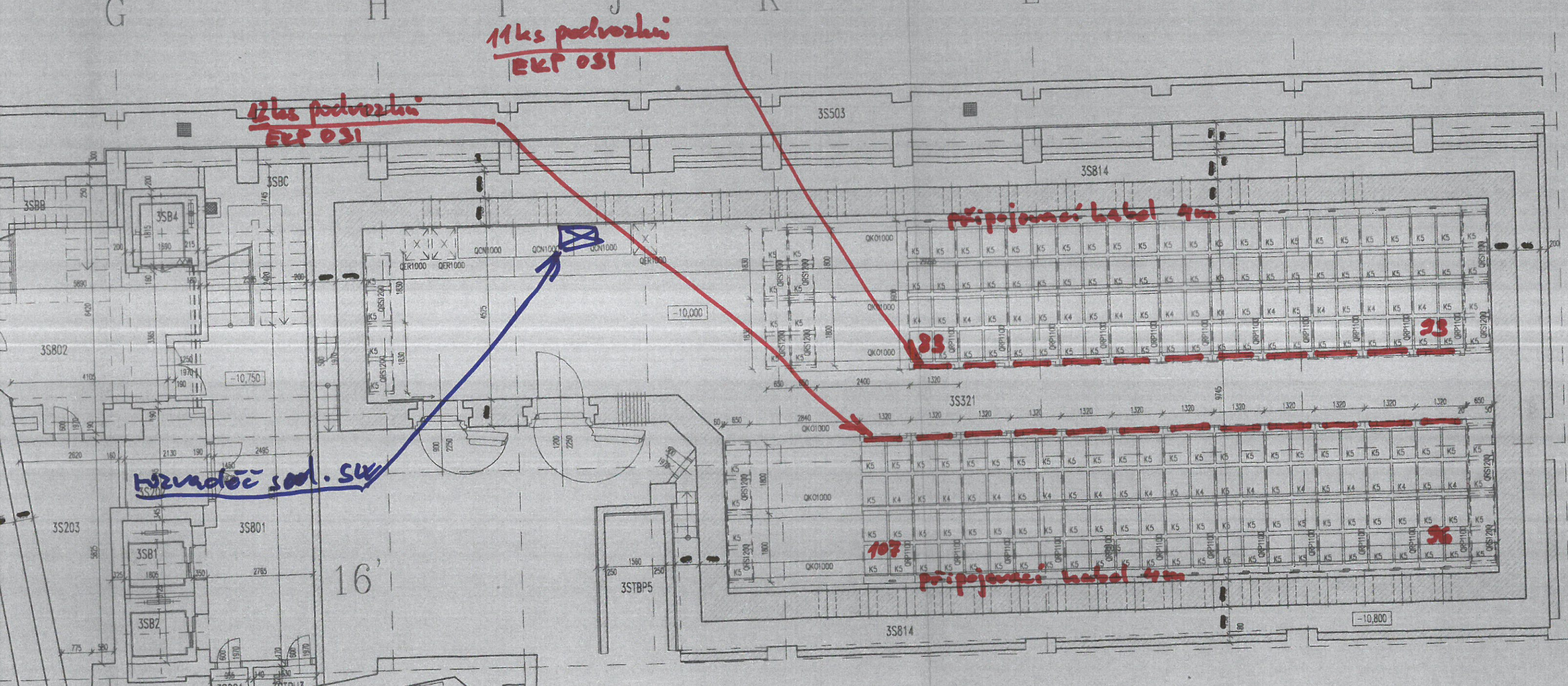

**Praha II**  
**LEGENDA VYBAVENÍ DODÁVANÉHO V RÁMCI PS**

Starý trezor

SYMBOL	KÓD DLE KNIHY SPECIFIKACÍ	POPIS	
	QK01000	KOLEJNICE V PODLAZE TREZORU	
	QCO1200	KONTEJNER EMK450 V PĚTI VRSTVÁCH NA PODVOZCÍCH	KAPACITA : ODDĚLENÍ 3S.131 ODDĚLENÍ 3S.132
	QCO1200	KONTEJNER EMK450 V ŠESTI VRSTVÁCH NA PODVOZCÍCH A PEVNÝCH PODNOŽÍCH	CELKEM z toho 84ks z
	QMO1100	MŘÍŽ Z OCELOVÝCH UZAVŘENÝCH PROFILŮ	
	QMO1200	MŘÍŽ Z OCELOVÝCH UZAVŘENÝCH PROFILŮ S POSUVNÝMI DVEŘI	
	QMO1300	MŘÍŽ Z OCELOVÝCH UZAVŘENÝCH PROFILŮ S OTEVÍRAVÝMI DVEŘI	

obr. 1.2

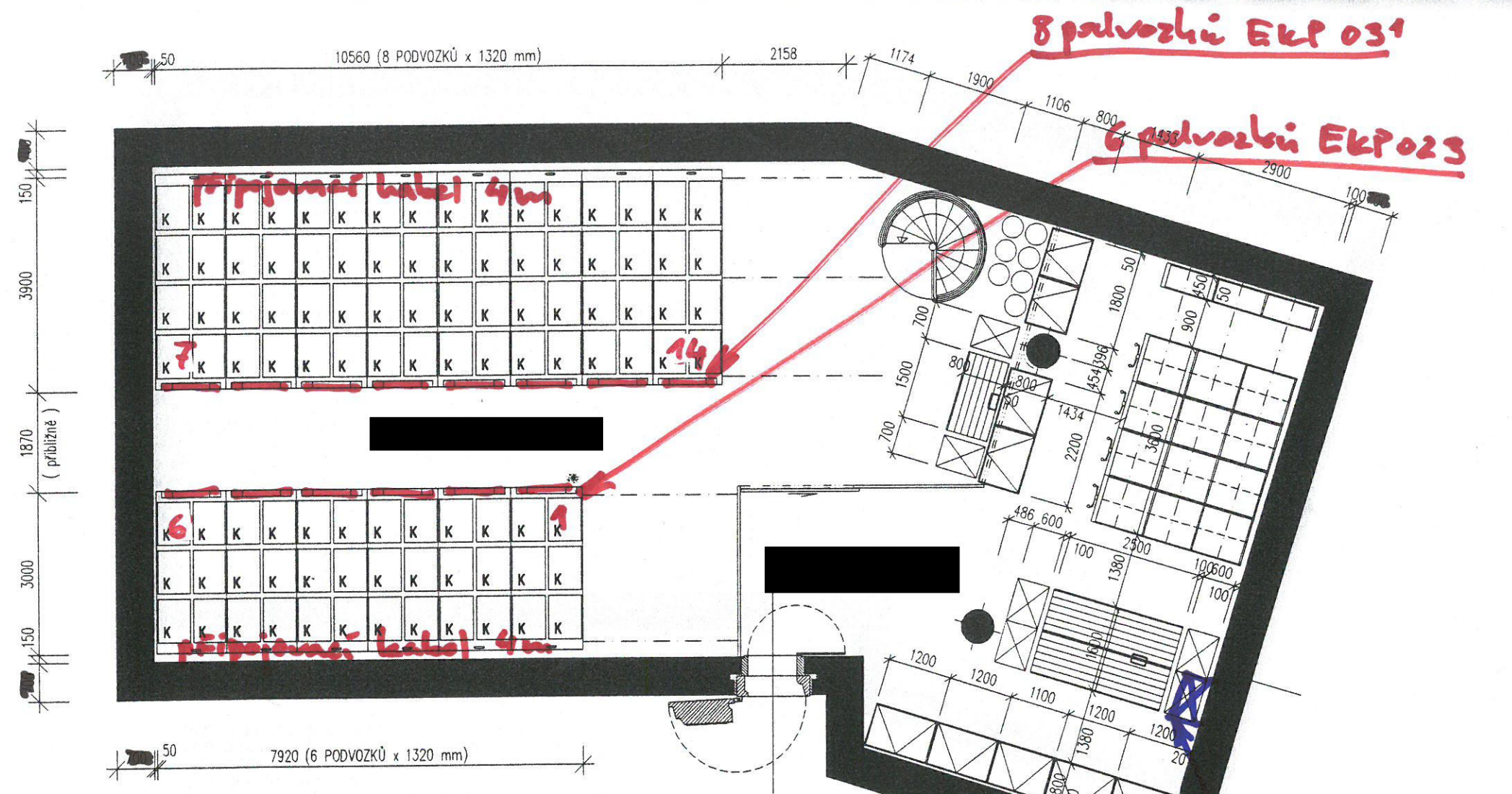

- K KONTEJNER TYPU 1 NEBO 2 VE ČTYŘECH VRSTVÁCH CELKEM USKLADNĚNO 386 KONTEJNERŮ
- ☒ KONTEJNERY NA RUČNÍCH VOZÍČCÍCH

Brno I

# DISPOZICE VNITŘNÍHO VYBAVENÍ – PŮDORYS 3.PP 1:100

KRAJNÍ POLOHA PODVOZKŮ č.1

obr. 2.1

rozvaděč s vnl.  
SW

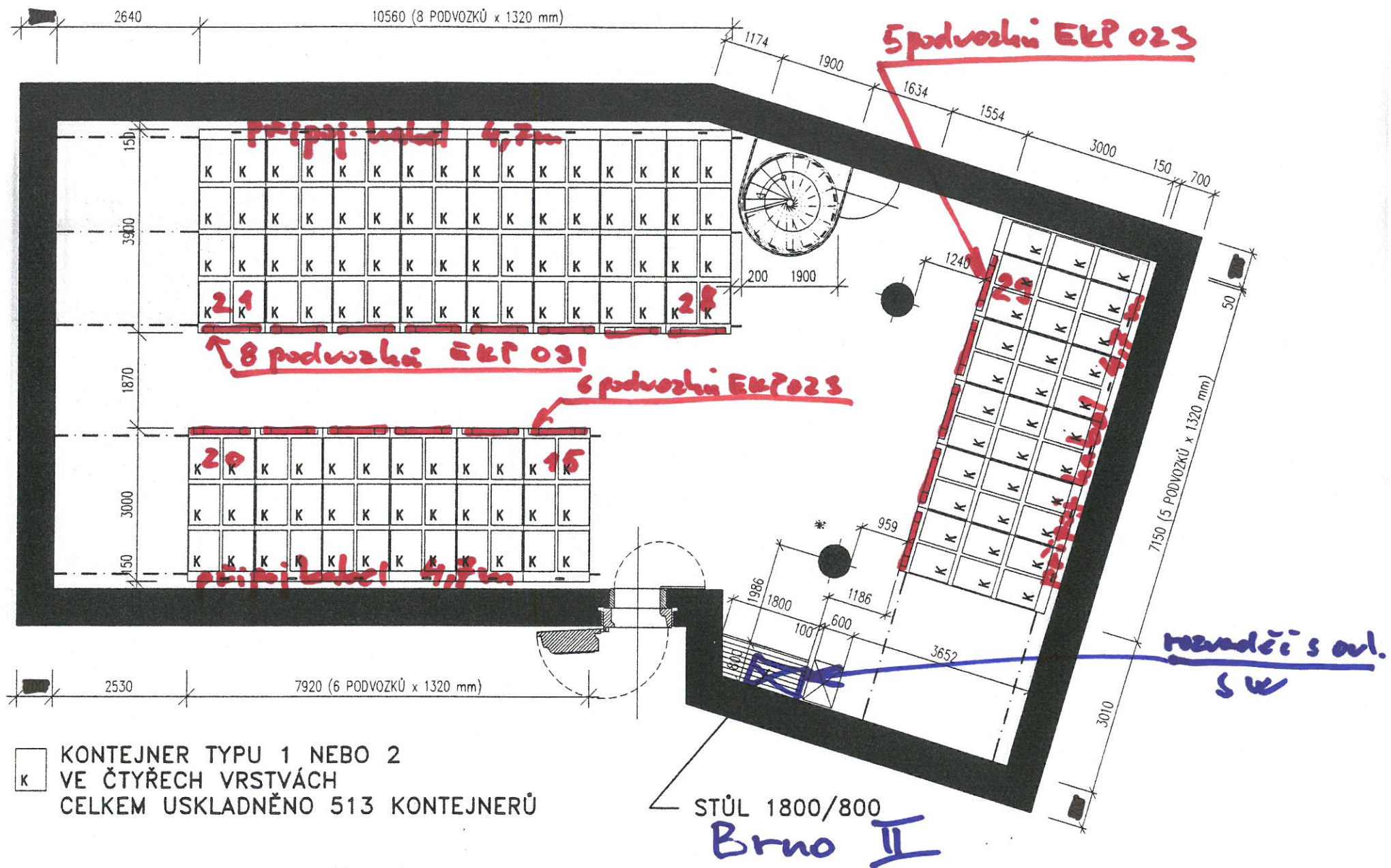

# DISPOZICE VNITŘNÍHO VYBAVENÍ – PŮDORYS 4.PP 1:100

KRAJNÍ POLOHA PODVOZKŮ č.2

obr. 2.2

rozvaděč s ovl.  
SW

- 1 - PODVOZEK 1320 x 3900 x 360 mm - 28 ks.
- 2 - PODVOZEK 1320 x 3000 x 360 mm - 4 ks.
- 3 - STABILNÍ PODNOŽ 650 x 3900 x 360 mm - 1ks.
- 4 - STABILNÍ PODNOŽ 650 x 3000 x 360 mm - 1ks.
- 5 - MANIPULAČNÍ STUŽKA 1500 x 800 x 850 mm - 4 ks. (CELKOVÁ MANIPULAČNÍ PLOCHA 3000 x 1800 mm)
- 6 - KONTEJNER PŘISTAVENÝ U STOLU NA VOZÍČKU (CELKEM 4 ks. VOZÍČKŮ)
- 7 - POJIZDNÝ POLICOVÝ REGÁL 900 x 3900 x 2530 mm - 3 ks.
- 8 - POJIZDNÝ POLICOVÝ REGÁL 700 x 3900 x 2530 mm - 4 ks.
- 9 - PLECHOVÁ POLICOVÁ SKŘÍŇ 900 x 650 x 2500 mm - 5 ks.

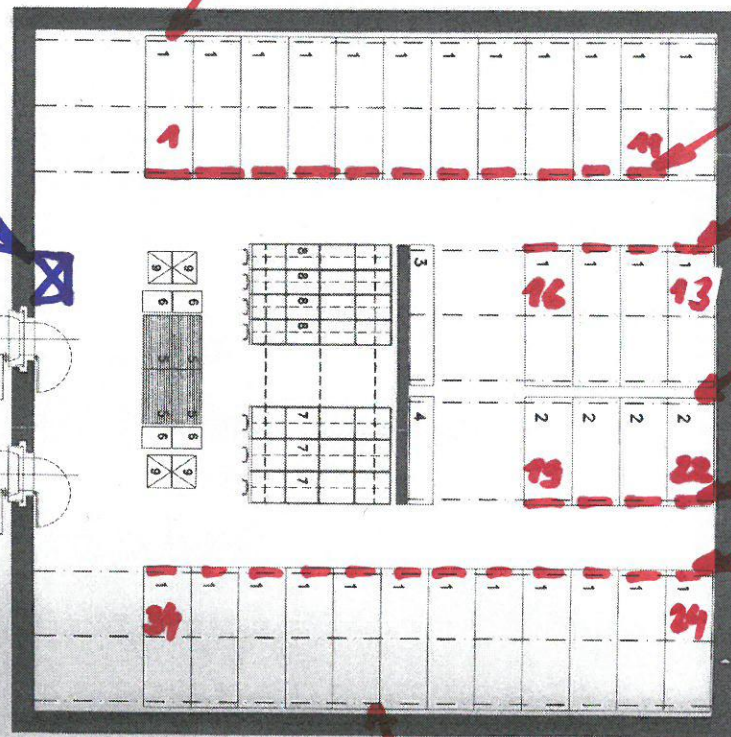

připojovací kabel 4,4m

12 podvozků EKPO31

4 podvozky EKPO31

připoj. kabel 5m

4 podvozky EKPO23

11 podvozků EKPO31

připoj. kabel 5m

Hradec Králové

DISPOZICE VNITŘNÍHO VYBAVENÍ [redacted] - PŮDORYS 1:100

obr. 3.1

Hradec Králové

KOLEJOVÉ DRÁHY – PŮDORYS 1:100

obr. 3.2

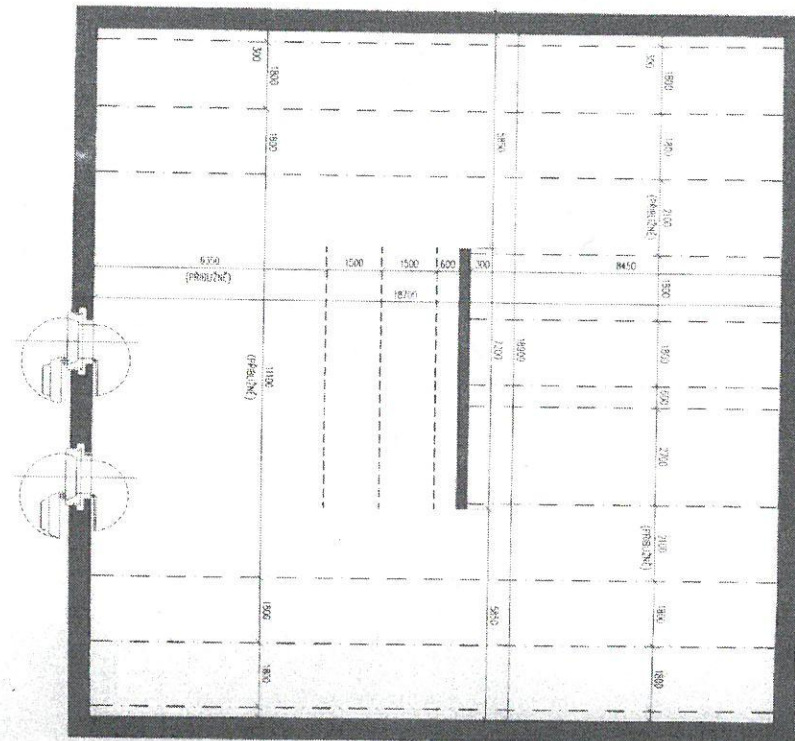

--- KOLEJNICE PRO PODVOZKY  
- - - KOLEJNICE PRO POJIZDNÉ POLICOVÉ REGÁLY  
VÝKRES OSOVĚ VYZNAČUJE POLOHU KOLEJNIC V PODLAŽÍ  
ROZMĚRY NEOZNAČENÉ PŘIBLIŽNĚ JE NUTNO BEZPOMÍNEČNĚ DODRŽETI.

- K
- 5 - MANIPULAČNÍ STŮL 1200 x 800 x 850 mm - 2 ks  
(CELKOVÁ MANIPULAČNÍ PLOCHA 2400 x 800 mm)
- 6 - KONTEJNER PŘISTAVENÝ U STOLU NA VOZÍČKU  
(CELKEM 2 ks. VOZÍČKŮ)
- 7 - PLECHOVÁ POLICOVÁ SKŘÍŇ  
900 x 650 x 2500 mm - 5 ks.

KONTEJNER TYPU EMK450 V PĚTI VRSTVÁCH

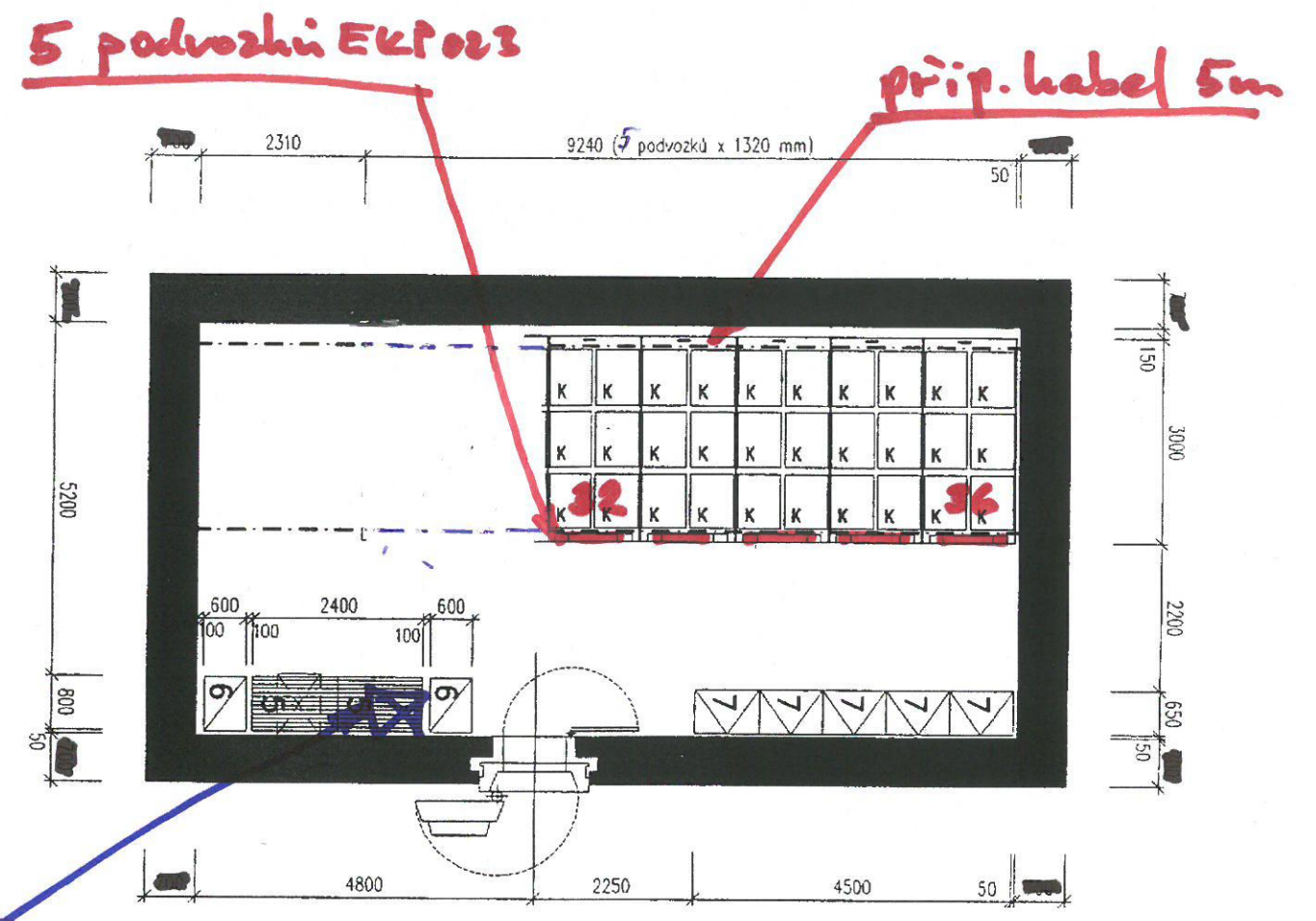

nezavaz. s ovl.  
sk

Ostrava I

DISPOZICE VNITŘNÍHO VYBAVENÍ [REDACTED] (č.míst.120)

PŮDORYS M 1:100

(KRAJNÍ POLOHA PODVOZKŮ Č.1)

obr. 4.1

11 podvozků EKP 023

prip. kabel 4,5m

8 podvozků EKP 031

- 5 - MANIPULAČNÍ STŮL 1200 x 800 x 850 mm - 2 ks.  
(CELKOVÁ MANIPULAČNÍ PLOCHA 2400 x 800 mm)
- 6 - KONTEJNER PŘÍSTAVENÝ U STOLU NA VOZÍČKU  
(CELKEM 2 ks. VOZÍČKŮ)
- 7 - PLECHOVÁ POLICOVÁ SKŘÍŇ  
900 x 650 x 2500 mm - 2 ks.
- 8 - PLECHOVÁ POLICOVÁ SKŘÍŇ  
1200 x 650 x 2500 mm - 1 ks.
- 9 - BOMBY S HASIČÍM PLYNEM  
KONTEJNER TYPU EBK650 VE 4 VRSŤVÁCH NEBO  
KONTEJNER TYPU EMK450 V 5 VRSŤVÁCH

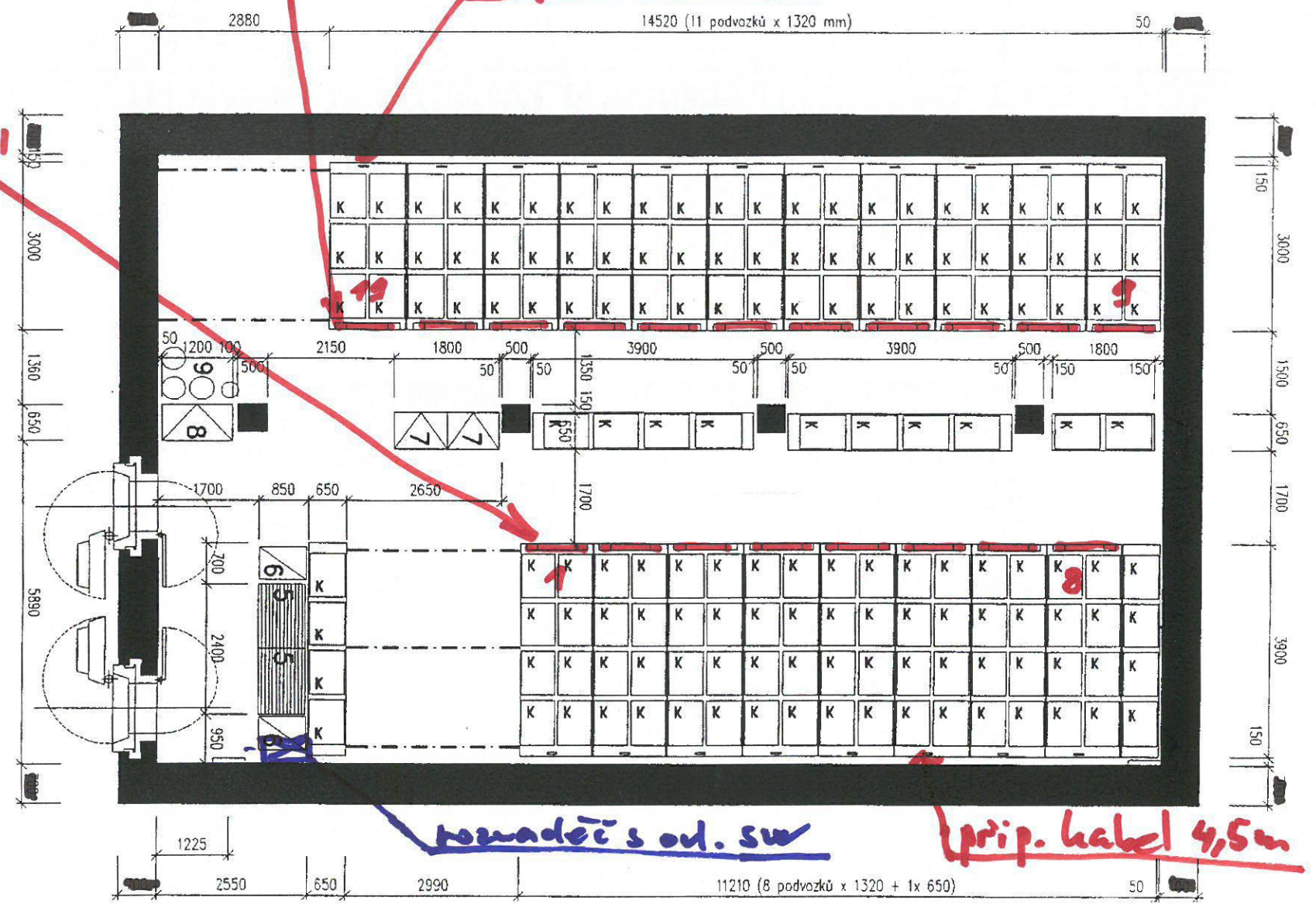

rozvaděč s od. sv

prip. kabel 4,5m

# DISPOZICE VNITŘNÍHO VYBAVENÍ [REDACTED] (č.míst.006)

## PŮDORYS M 1:100

(KRAJNÍ POLOHA PODVOZKŮ Č.1)

Ostrava II

obr. 4.2



7 podvozků EK 023

- 5 - MANIPULAČNÍ STŮL 1200 x 800 x 850 mm - 2 ks.  
(CELKOVÁ MANIPULAČNÍ PLOCHA 2400 x 800 mm)
  - 6 - KONTEJNER PŘÍSTAVENÝ U STOLU NA VOZÍČKU  
(CELKEM 2 ks. VOZÍČKŮ)
  - 7 - PLECHOVÁ POLICOVÁ SKŘÍN  
900 x 650 x 2500 mm - 6 ks.
  - 9 - BOMBY S HASÍČÍM PLYNEM
- KONTEJNER TYPU EBK650 VE 4 VRSŤVÁCH NEBO  
 KONTEJNER TYPU EMK450 V 5 VRSŤVÁCH

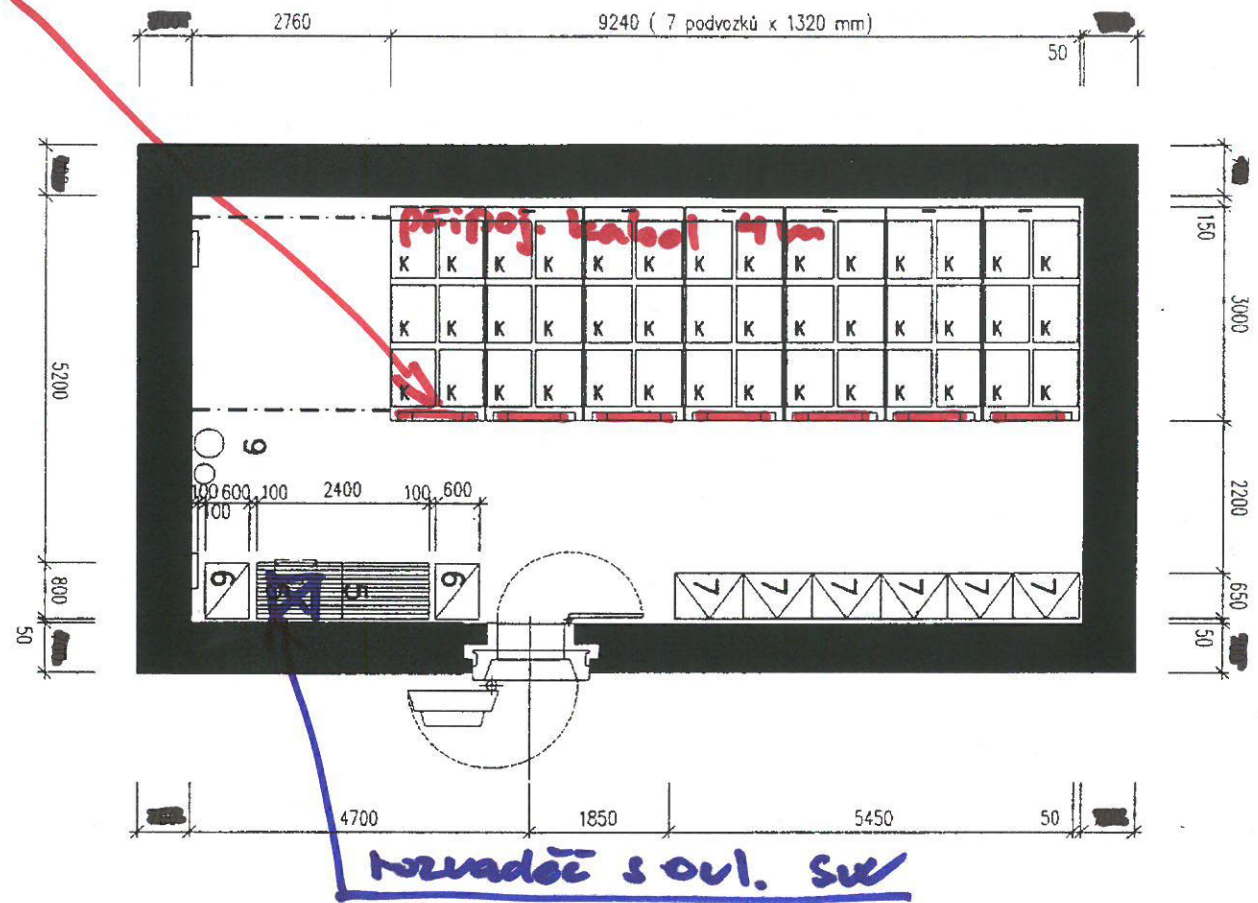

DISPOZICE VNITŘNÍHO VYBAVENÍ [REDACTED] (č.míst.008)  
PŮDORYS M 1:100

(KRAJNÍ POLOHA PODVOZKŮ Č.1)

obr. 4.3

Ostrava III

POJÍZDNÝ PODVOZEK EKP 023

Nosnost 25 000kg  
vlastní hmotnost 1 300kg

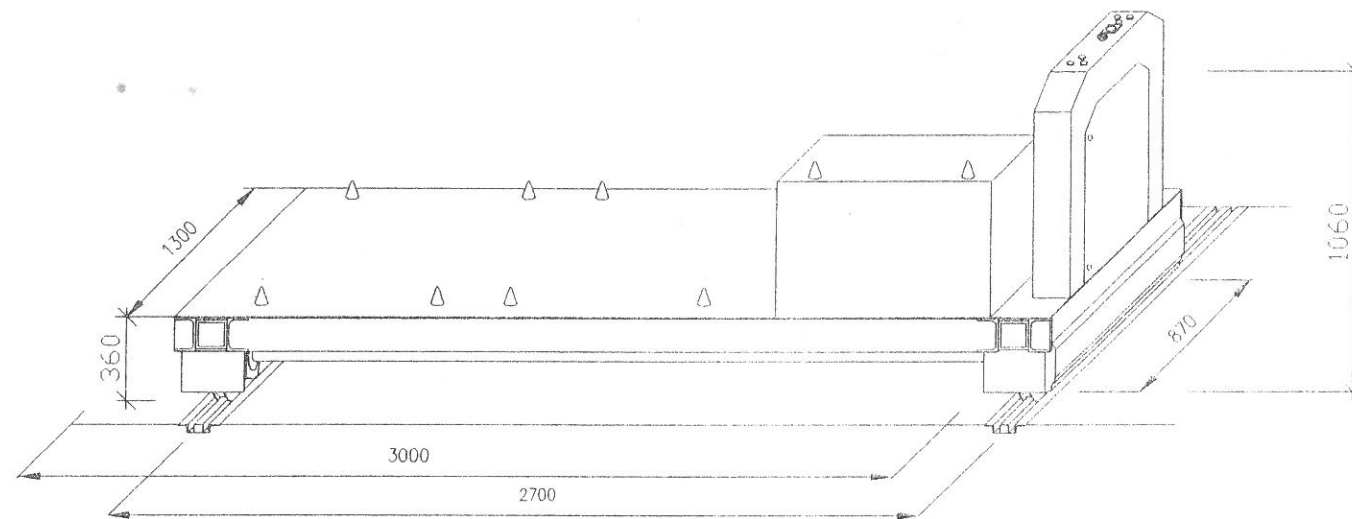

PODVOZEK 3000x1320 – typ EKP 023

obr. 5.1

KÓD DLE PROJEKTOVÉ DOKUMENTACE ČNB

QRP 1200

POJÍZDNÝ PODVOZEK EKP 031

Nosnost 32 000kg  
vlastní hmotnost 1 650kg

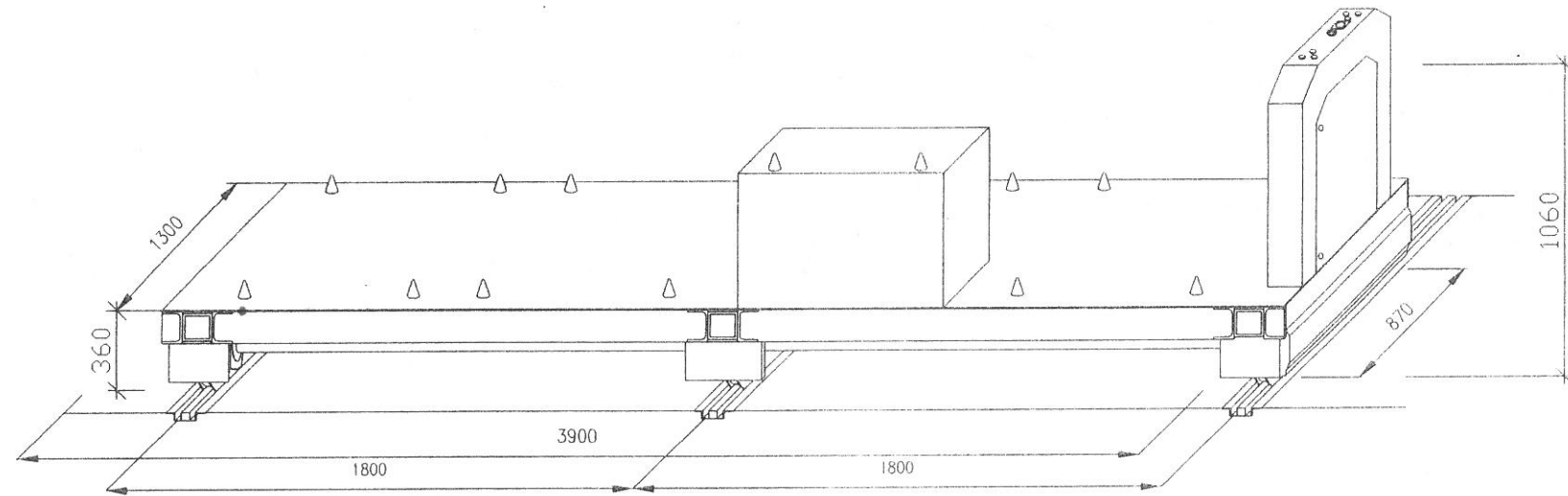

PODVOZEK 3900x1320 – typ EKP 031

*obr. 5.2*

KÓD DLE PROJEKTOVÉ DOKUMENTACE ČNB

QRP 1100





Obr. 6.1



Obr. 6.2



Obr. 6.3



Obr. 6.4

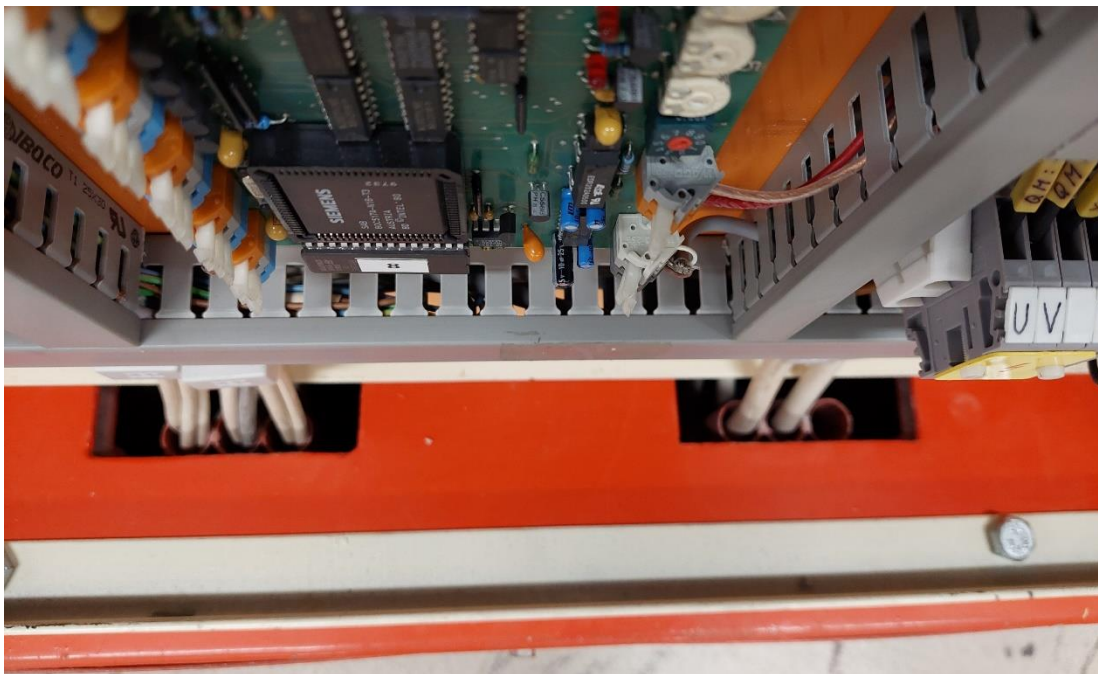

Obr. 6.5

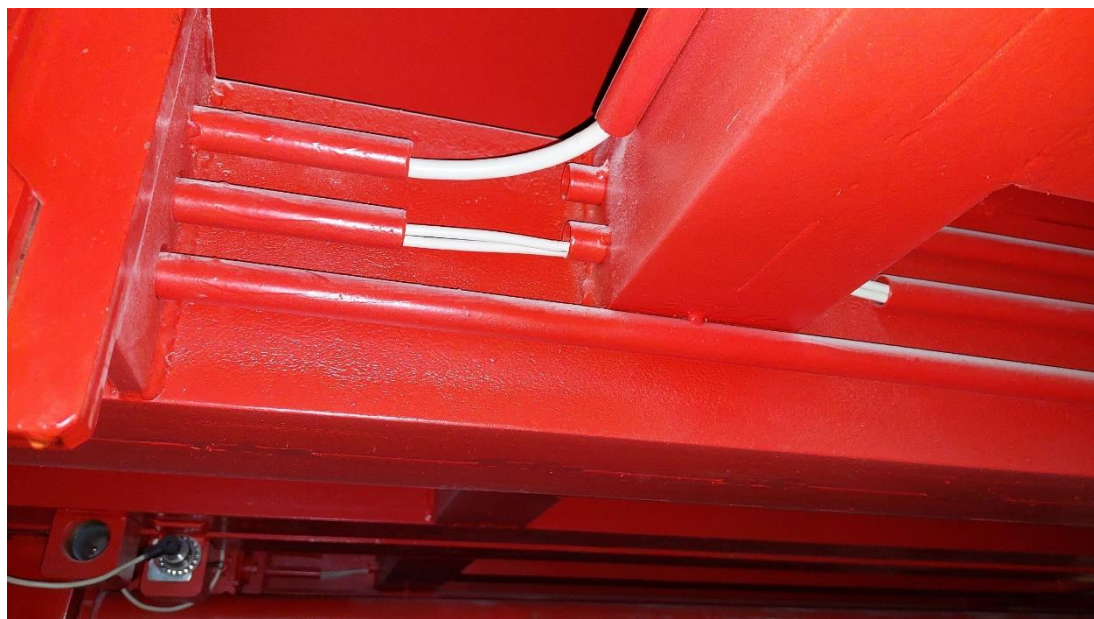

Obr. 6.6

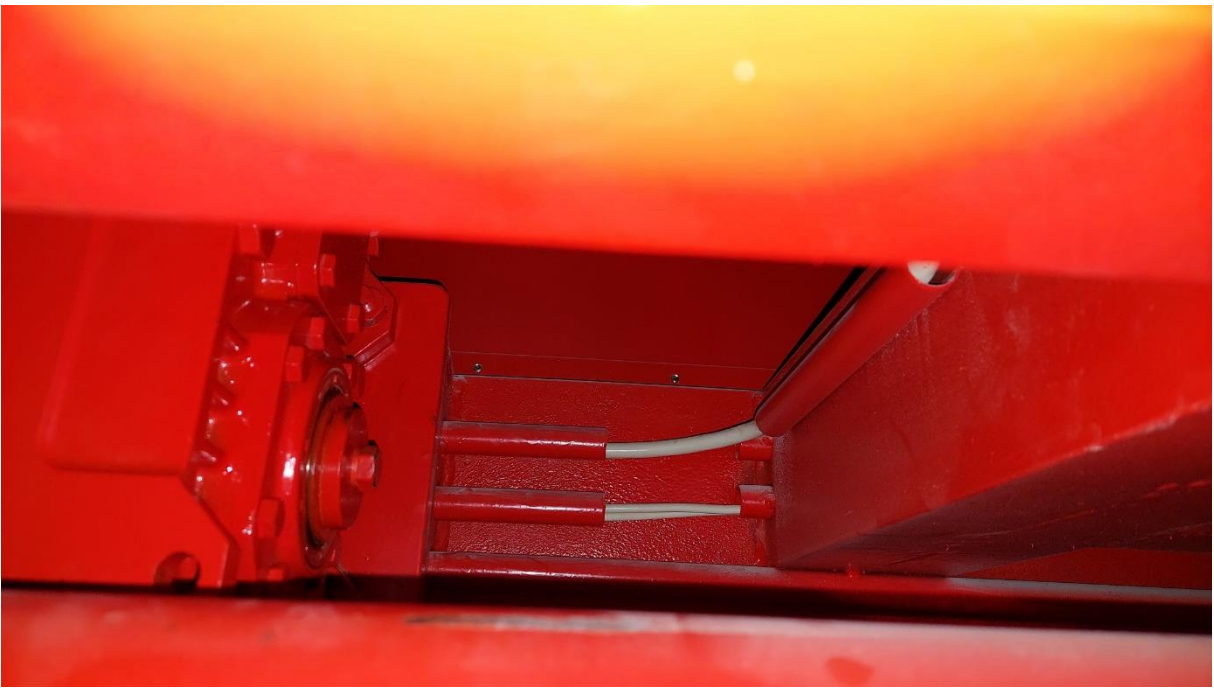

Obr. 6.7



Obr. 6.8



Obr. 6.9





Obr. 6.10

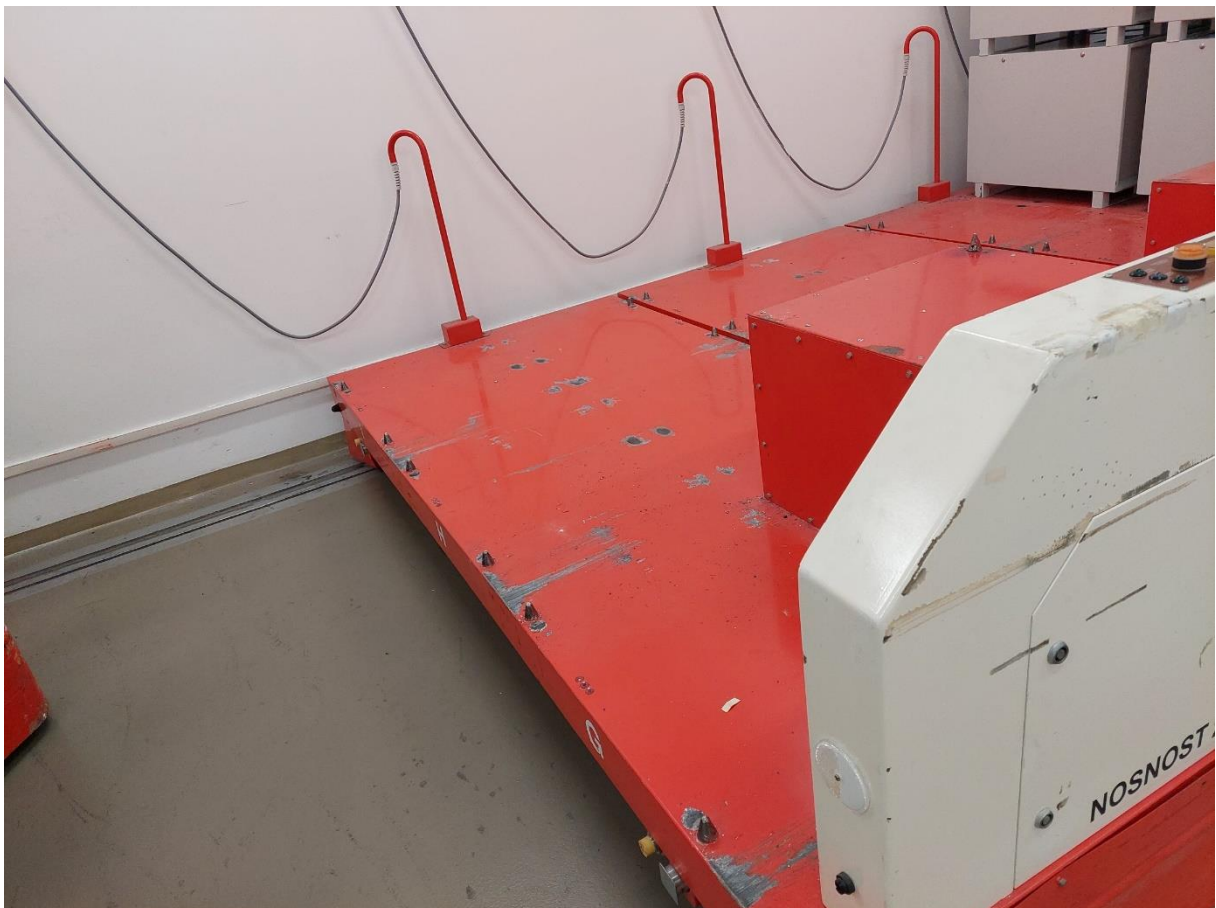

Obr. 6.11

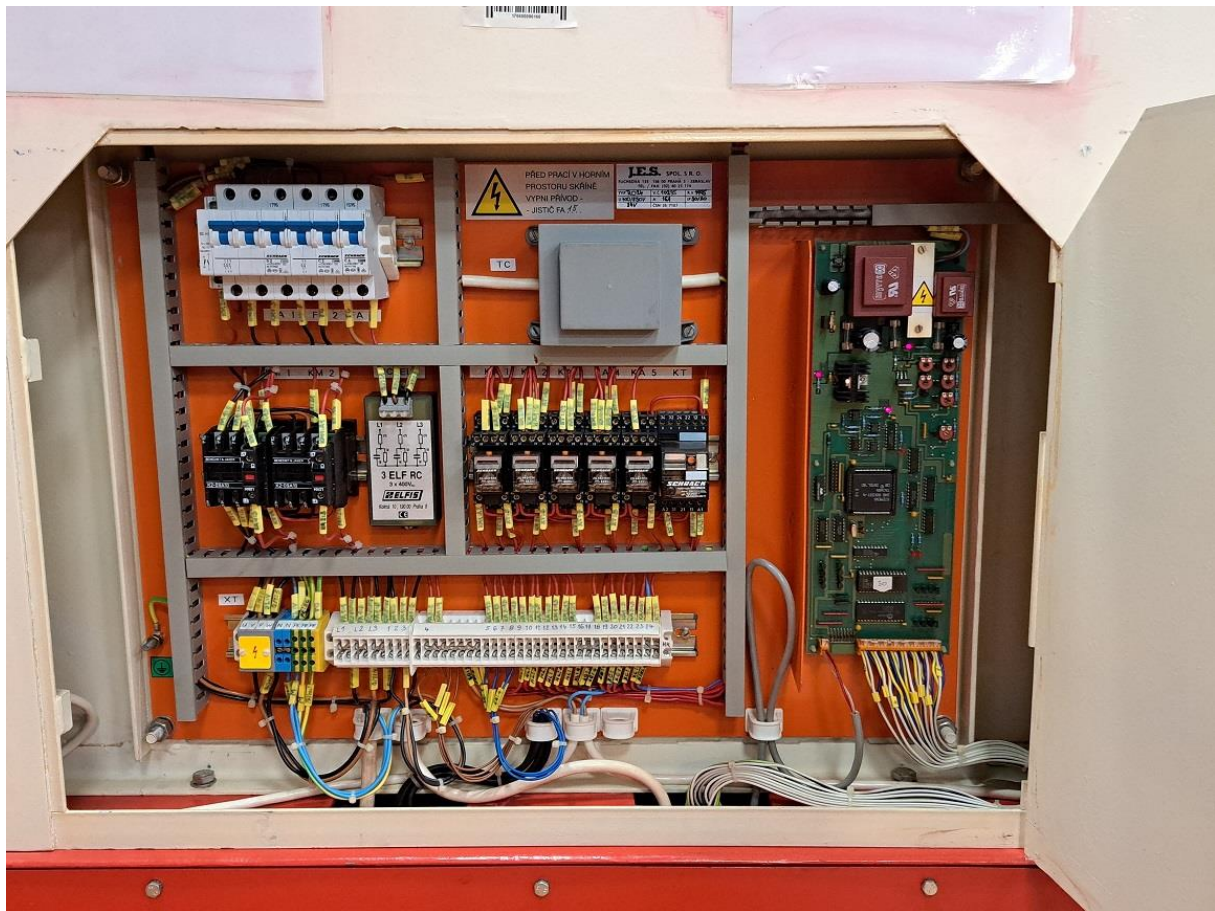

Obr.6.12