

SMLOUVA

uzavřená podle § 2086 a násl. zákona č. 89/2012 Sb., občanský zákoník, ve znění pozdějších předpisů (dále jen „občanský zákoník“),
mezi:

Českou národní bankou

Na Příkopě 28

115 03 Praha 1

zastoupenou: Ing. Zdeňkem Viriusem, ředitelem sekce správní

a

Ing. Václavem Albrechtem, LL.M., ředitelem odboru regionální podpory

IČO: 48136450

DIČ: CZ48136450

(dále jen „kupující“ či „ČNB“)

a

TECHO, a.s.

se sídlem U Továren 770/1b, Praha 10, PSČ: 102 00, zapsaná v obchodním rejstříku vedeného Městským soudem v Praze, pod spisovou značkou B 1952,

IČ: 492 40 056

DIČ: CZ492 40 056

č. účtu: 117311953/0300

zastoupenou: Ing. Jiřím Kejvalem, předsedou představenstva

a

Ing. Petrem Hamplem, členem představenstva

(dále jen „prodávající“)

Článek I Předmět smlouvy

1. Proávající se touto smlouvou zavazuje dodat, smontovat a instalovat nábytek v rozsahu, kvalitě a množství dle přílohy č. 1 (dále jen „plnění“), a to v souladu s rozmístěním nábytku uvedeném v rámci přílohy č. 2.
2. Místem plnění je budova kupujícího na adrese: Na Příkopě 28, 115 03 Praha 1.
3. Kupující se zavazuje plnění převzít a zaplatit za něj prodávajícímu cenu sjednanou níže v čl. III této smlouvy.

Článek II Lhůty

1. Prodávající se zavazuje předat plnění **do 12. 5. 2021** s tím, že zahájit montáž v místě plnění může **nejdříve dne 27. 4. 2021**.
2. Prodávající se zavazuje písemně informovat kupujícího o termínu instalace nábytku s předstihem nejméně 3 pracovních dnů. Dodávka a instalace nábytku může být provedena v pracovních dnech či ve dnech pracovního klidu v době od 9:00 hodin do 16:00 hodin, nebude-li smluvními stranami dohodnuto jinak.

Článek III Cena díla a způsob její úhrady

1. Celková cena plnění činí celkem **751 041,30 Kč** bez DPH.
2. Ceny jednotlivého nábytku jsou uvedeny v cenové tabulce, která tvoří přílohu č. 1 této smlouvy.
3. V cenách jsou zahrnuty veškeré náklady spojené s plněním podle této smlouvy.
4. Doklad k úhradě (fakturu) zašle prodávající elektronicky jako přílohu e-mailové zprávy na adresu faktury@cnb.cz ve formátu ISDOC. Pokud není možné vytvořit doklad ve formátu ISDOC, je možné zasílat jej ve formátu PDF. V jedné e-mailové zprávě smí být pouze jeden doklad k úhradě. Mimo vlastní doklad k úhradě může být přílohou e-mailové zprávy jedna až sedm příloh k dokladu ve formátech PDF, DOC, DOCX, XLS, XLSX. Přijaty budou i doklady k úhradě v jiném formátu, který bude v souladu s evropským standardem elektronické faktury. Nebude-li možné zaslat doklad k úhradě elektronicky, zašle jej prodávající v analogové formě na adresu:

Česká národní banka
sekce rozpočtu a účetnictví
odbor účetnictví
Na Příkopě 28
115 03 Praha 1

5. Doklad k úhradě bude obsahovat údaje podle § 435 občanského zákoníku a bankovní účet, na který má být placeno a který je uveden v záhlaví této smlouvy nebo který byl později aktualizován prodávajícím (dále jen „určený účet“). Daňový doklad bude nadto obsahovat náležitosti stanovené v zákoně o dani z přidané hodnoty. Nezbytnou náležitostí každého dokladu je také číslo této smlouvy (ve formátu ISDOC v poli ID ve skupině Contract References), nebo číslo objednávky (ve formátu ISDOC v poli External_Order_ID ve skupině OrderReference), jsou-li objednávky v rámci smlouvy vystavovány. Pokud doklad bude postrádat některou ze stanovených náležitostí nebo bude obsahovat chybné údaje, je kupující oprávněn jej vrátit prodávajícímu, a to až do lhůty splatnosti. Nová lhůta splatnosti začíná běžet dnem doručení bezvadného dokladu.

6. V případě, že bude v dokladu k úhradě uveden jiný než určený účet, je pověřený pracovník prodávajícího povinen na základě výzvy kupujícího sdělit na e-mailovou adresu, ze které byla výzva odeslána, zda má být zaplaceno na bankovní účet uvedený v dokladu, nebo na určený účet. V tomto případě se doklad k úhradě nevrací s tím, že lhůta splatnosti začíná běžet až dnem doručení sdělení prodávajícího podle předchozí věty.
7. Splatnost dokladu k úhradě činí 14 dnů ode dne doručení kupujícímu. Povinnost zaplatit je splněna odepsáním příslušné částky z účtu kupujícího ve prospěch účtu prodávajícího.

Článek IV Předání a převzetí plnění

1. Kupující převezme plnění bez vad. Předání a převzetí plnění bude potvrzeno podpisem protokolu o předání a převzetí pověřených osob dle čl. VI této smlouvy. Součástí předávacího protokolu bude prohlášení o shodě, resp. prohlášení o vlastnostech výrobků (týká se věcí uvedených na trh po 1. 7.2013) a návody na obsluhu a údržbu.
2. Nebezpečí škody a vlastnické právo k plnění přechází na kupujícího okamžikem podepsání protokolu o předání a převzetí plnění.

Článek V Záruka a odstraňování záručních vad

1. Prodávající poskytuje na nábytek záruku v délce 60 měsíců. Záruka počíná běžet dnem podpisu protokolu o předání a převzetí.
2. Prodávající je povinen po obdržení oznámení vad (reklamace) kupujícího se k němu bez zbytečného odkladu písemně vyjádřit. Ve svém stanovisku buď vady uzná, nebo sdělí, z jakého důvodu je odmítá uznat.
3. Pokud se prodávající nejpozději do 5 pracovních dnů ode dne doručení reklamace nevyjádří k oznámení vad (reklamací) kupujícího, je objednatel oprávněn nechat odstranit vady třetí osobou na náklady prodávajícího. Záruka dle odstavce 1 tím není dotčena.
4. Případné záruční vady ohlásí pověřená osoba kupujícího prodávajícímu na telefonní číslo 732 404 989, s následným potvrzením na e-mailovou adresu: krbcova@techo.cz. V případě změny telefonního čísla nebo e-mailové adresy je prodávající povinen neprodleně tuto změnu ohlásit kupujícímu na e-mailové adresy pověřených osob za kupujícího.
5. V případě odstraňování záručních vad, které bude nutné provést dílensky, je prodávající povinen přepravu věci tam a zpět provést na své náklady.
6. Prodávající se zavazuje zahájit práce vedoucí k odstranění každé vady **nejpozději do 2 pracovních dnů** od jejího nahlášení, pokud nebude smluvními stranami dohodnuto jinak. Maximální doba pro řádné odstranění vady je **12 pracovních dnů** ode dne nahlášení vady prodávajícímu, pokud nebude smluvními stranami dohodnuto jinak.

7. Prodávající se zavazuje, že při odstraňování vad bude respektovat veškeré pokyny kupujícího související zejména s časovým omezením provádění prací při odstraňování vad.

Článek VI Pověřené osoby

1. Pověřenými osobami jsou:

- za kupujícího (ve věcech technických a ostatních záležitostech týkajících se plnění dle této smlouvy až do převzetí díla):

[REDACTED]

- za prodávajícího:

[REDACTED]

2. V případě změny v osobě nebo údajích uvedených v odst. 1 je změna účinná dnem doručení e-mailu pověřeným osobám druhé smluvní strany, bez povinnosti uzavírat dodatek k této smlouvě.

Článek VII Smluvní pokuty

1. V případě prodlení prodávajícího s předáním předmětu plnění je prodávající povinen uhradit kupujícímu smluvní pokutu ve výši 5 000 Kč za každý den prodlení, maximálně však 10 % z celkové ceny včetně DPH předmětu plnění.
2. V případě prodlení prodávajícího s odstraňováním vad, je dodavatel povinen uhradit objednateli smluvní pokutu ve výši 2.000,- Kč za každou neodstraněnou vadu a započatý pracovní den prodlení s jejím odstraněním.
3. V případě prodlení kupujícího s úhradou daňového dokladu je prodávající oprávněn požadovat úrok z prodlení podle nařízení vlády č. 351/2013 Sb.
4. Smluvní pokutou není dotčen nárok na náhradu škody.

Článek VIII Uveřejnění smlouvy a skutečně uhrazené ceny za plnění smlouvy

1. Prodávající si je vědom zákonné povinnosti kupujícího uveřejnit na svém profilu tuto smlouvu včetně všech jejích případných změn a dodatků a výši skutečně uhrazené ceny za plnění této smlouvy.
2. Profilem kupujícího je elektronický nástroj, prostřednictvím kterého kupující, jako veřejný zadavatel dle zákona č. 134/2016 Sb., o zadávání veřejných zakázek (dále jen „ZZVZ“), uveřejňuje informace a dokumenty ke svým veřejným zakázkám způsobem, který umožňuje neomezený a přímý dálkový přístup, přičemž profilem kupujícího v době uzavření této smlouvy je <https://ezak.cnb.cz/>.

3. Povinnost uveřejňování dle tohoto článku je kupujícímu uložena § 219 ZZVZ.
4. Uveřejňování bude prováděno dle ZZVZ a příslušného prováděcího předpisu k ZZVZ.

Článek IX Závěrečná ustanovení

1. Smlouva se stává platnou a účinnou dnem podpisu oprávněnými zástupci obou smluvních stran.
2. Smlouvu lze měnit nebo doplňovat pouze formou písemných chronologicky číslovaných dodatků podepsaných oprávněnými zástupci obou smluvních stran, není-li stanoveno touto smlouvou jinak.
3. Závazkový vztah založený touto smlouvou se řídí českým právním řádem, zejména občanským zákoníkem.
4. Veškerá komunikace mezi smluvními stranami vztahující se k této smlouvě bude probíhat v českém nebo slovenském jazyce, nebude-li smluvními stranami v konkrétním případě dohodnuto jinak.
5. Práva a povinnosti vzniklé z této smlouvy mohou být postoupeny pouze po předchozím písemném souhlasu druhé smluvní strany. Za písemnou formu se nepovažuje e-mail či jiné elektronické zprávy.
6. Smlouva je vyhotovena ve třech stejnopisech, z nichž kupující obdrží dvě vyhotovení a prodávající jedno.

Přílohy:

1. Množstevní, cenová a technická specifikace dodávky
2. Půdorysné řešení; řešení pracovišť
3. Bezpečnostní požadavky kupujícího

V Praze dne: ... 7. 10. 2020

V ... dne: ... 7. 10. 2020

Za kupujícího:

Ing. Zdeněk Virius
ředitel sekce správy

Ing. Václav Albrecht, LL.M.
ředitel odboru regionální podpory













Za prodávajícího:

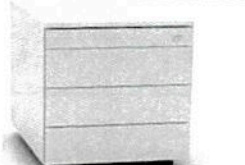

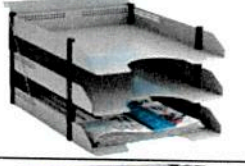

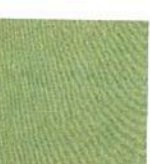



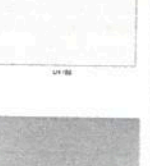
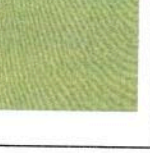







Ing. Jiří Kejval
předseda představenstva

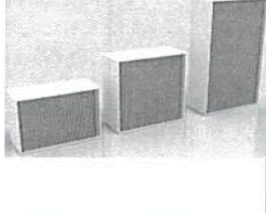



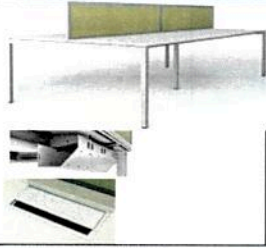

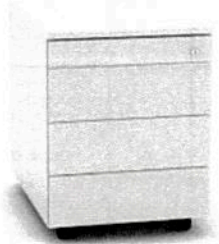
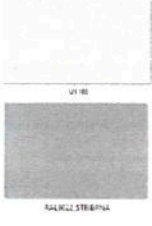

Ing. Petr Hampl
člen představenstva

Příloh č. 1

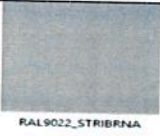
Množstevní, cenová a technická specifikace dodávky

		ILUSTRÁČNÍ FOTO	BAREVNOST	POPIS DEALING	MNOŽSTVÍ	CENA/jedn.	CENA CELKEM
1.	T1			Stůl kancelářský 4Ever BENCH Deska 2000x2000, podnož RAL9022 stříbrná, deska LTD18 U1188 (7051) světle šedá vybavení: 2x ASA průchodka elox ALU 240x100 4x kabelový kanál s adaptérem 006433010 4x kabelový svod 007512510 4x držák kabelů (spona horizontální) 006436039 4x držák PC 007512510	4	17 962,00 Kč	71 848,00 Kč
2.	T2			Stůl kancelářský 4Ever Deska 1000x2000, podnož RAL9022 stříbrná, deska LTD18 W980 ST15 Bílá vybavení: 1x ASA průchodka elox ALU 240x100 2x kabelový kanál s adaptérem 006433010 2x kabelový svod 007512510 2x držák kabelů (spona horizontální) 006436039 2x držák PC 007512510	9	9 615,00 Kč	86 535,00 Kč
3.	K			Kontejner Mobilní LTD, o rozměru 431 x 600 x 602, pojezd H-B, 3+1 Zásuvka, žela LTD bez úchytek, vršek LTD18 U1188 Šedá	17	3 214,00 Kč	54 638,00 Kč
4.				Trojbox Novum RAL9022 vč. závěsu na paravan	17	650,00 Kč	11 050,00 Kč
5.	P1*			Paravan SONIC akustický MD v=600 x š=2000 tl.50mm (Lucia Apple YB096) vč. držáků ke stolu 4Ever	13	5 777,00 Kč	75 101,00 Kč
6.	P2+P3			Paravanová sestava ZENITH 2 D v=1335 x š=1800, tl.25 (Lucia Apple YB096) vč. držáků ke stolu 4Eversloženo ze dvou modulů (1335x1000 + 1335x800)spojovací materiál, rektifikace	18	5 326,00 Kč	95 868,00 Kč
7.				Stůl kancelářský 4Ever Deska 800x1600podnož RAL9022 šedostříbrná, deska LTD18 U1188 (7051) Šedá	1	3 961,50 Kč	3 961,50 Kč
8.				Paravanová sestava ZENITH 2 D v=1335 x š=2400, tl.25 (Lucia Apple YB096) vč. držáků ke stolu 4Eversloženo ze dvou modulů (1335x1000 + 1335x1400)spojovací materiál, rektifikace	1	6 314,00 Kč	6 314,00 Kč

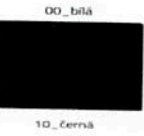
9.				Skříň LTD žaluziová 800x450x1063 mm bez vnitř. vybavení, RAL9022, LTD18/8 U1188 Šedá, žaluzie v RAL9022 (šedostříbrná)	7	5 162,00 Kč	36 134,00 Kč
10.				Police LTD-AL pevná pro LTD skříň žaluziovou 800 LTD U1188 Šedá	14	450,00 Kč	6 300,00 Kč
11.				Skříň LTD žaluziová 800x450x735 mm bez vnitř. vybavení, RAL9022, LTD18/8 U1188 Šedá, žaluzie v RAL9022 (šedostříbrná)	17	4 619,00 Kč	78 523,00 Kč
12.				Police LTD-AL pevná pro LTD skříň žaluziovou 800 LTD U1188 Šedá	17	450,00 Kč	7 650,00 Kč
13.				Skříň LTD+sokl AL Žaluziová atypická 1200x450x1335 1Police LTD-AL RAL9022 bez vnitřního vybavení LTD18/8 U1188 světle šedá (žaluzie RAL9022 šedostříbrná)	6	7 115,00 Kč	42 690,00 Kč
14.				Police LTD-AL šatní pro LTD skříň žaluziovou 1200 LTD8 U1188 Šedá	6	450,00 Kč	2 700,00 Kč
místnost č. 1P403							
15.				Stůl kancelářský 4Ever Bench 1600x3200 (4-pracoviště) BEZ paravanuRAL9022 šedostříbrná, deska LTD18 U1188 (7051) Šedá 4x ASA průchodka elox ALU 240x100 4x kabelový kanál s adaptérem 006433010 4x kabelový svod Vergo šedý	3	17 081,60 Kč	51 244,80 Kč
16.				Stůl kancelářský 4Ever Deska 800x1600podnož RAL9022 šedostříbrná, deska LTD18 U1188 (7051) Šedá 1x ASA průchodka elox ALU 240x100 1x kabelový kanál s adaptérem 006433010 1x kabelový svod Vergo šedý	2	5 119,50 Kč	10 239,00 Kč
17.	K			Kontejner Mobilní LTD, o rozměru 431 x 600 x 602, pojezd H-B, 3+1 Zásuvka, čela LTD bez úchytek, vršek LTD18 U1188 Šedá	7	3 214,00 Kč	22 498,00 Kč

18.			Skříň LTD žaluziová 800x450x1063 mm bez vnitř. vybavení, RAL9022, LTD18/8 U1188 Šedá, žaluzie v RAL9022 (šedostříbrná)	6	5 162,00 Kč	30 972,00 Kč
19.			Police LTD-AL pevná pro LTD skříň žaluziovou 800 LTD U1188 Šedá	12	450,00 Kč	5 400,00 Kč
DEALING - Kuchyňky						120 353,80 Kč
20.			Barový stůl GABER STEP podnož černá, deska bílá 1800x700, v. 1100mm	2	10 473,00 Kč	20 946,00 Kč
21.			Barový stůl GABER STEP podnož černá, deska bílá 1200x500, v. 1100mm	1	9 673,00 Kč	9 673,00 Kč
22.			Barová židle GABER EASY 77 podnož černá, plast bílá (balení po 4ks)	12	2 572,00 Kč	30 864,00 Kč
						61 483,00 Kč
D			Doprava a montáž typového mobiliáře, seřízení, odvoz odpadu (Praha 1)	1	55 200,00 Kč	55 200,00 Kč

* Paravany budou zadány v sestavě, může zde dojít k nepatrné změně rozměru

Cena celkem bez DPH:	816 349,30 Kč
Projektová sleva 8%:	65 308,00 Kč
Cena celkem po slevě:	751 041,30 Kč
DPH (21%)	157 719,00 Kč
Cena včetně DPH:	908 760,30 Kč

P2, P3 (Zenith 2 + doplňky)



P1 (Sonic)

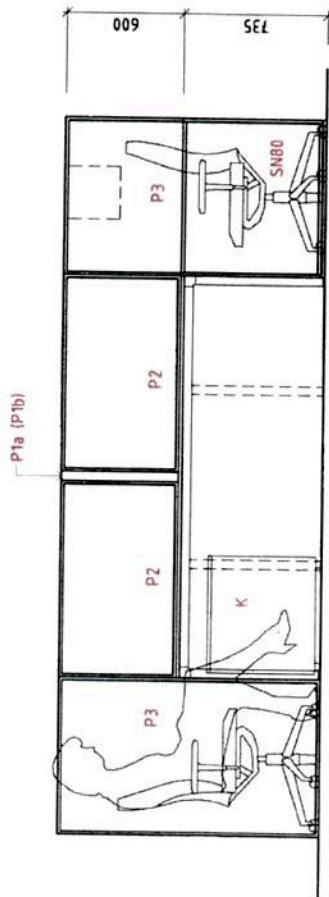
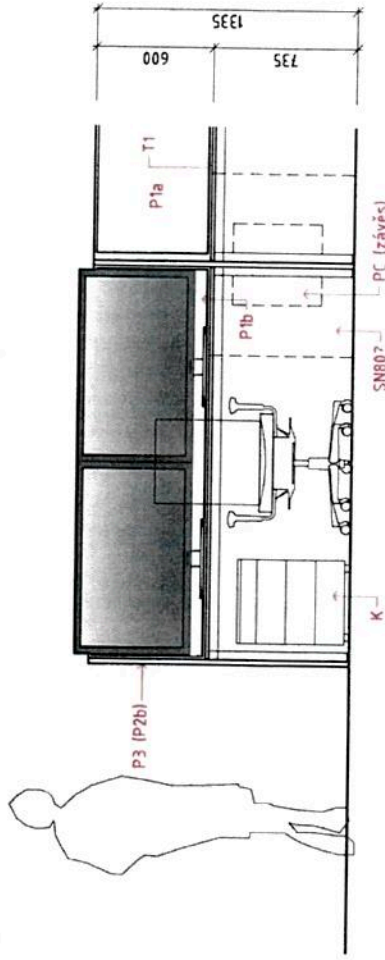
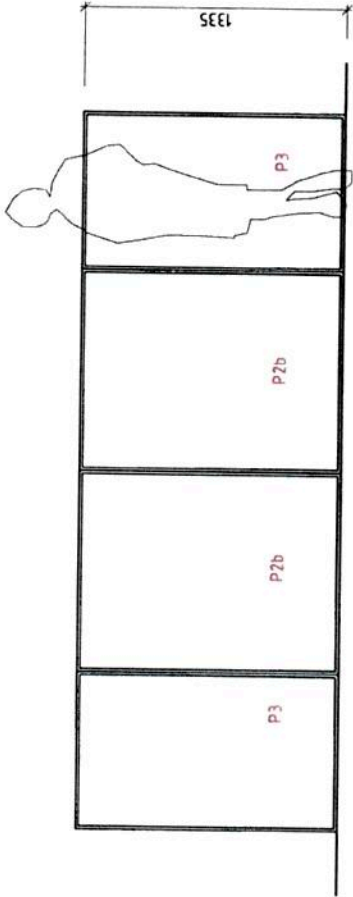
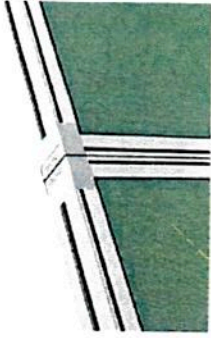

T1 (systém 4EVER)

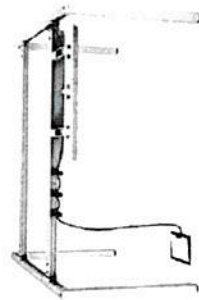

Z1 (varianty - Sidiz, Freedom)

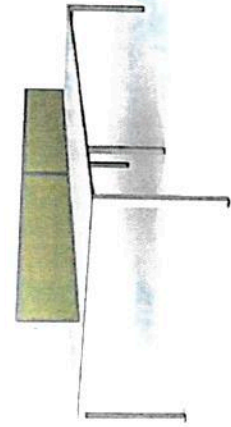

	Model T1
název TECHO, a.s., U Továrny 770/1b, 102 00 Praha 10 www.techo.cz	výška DEALING - ATYPICKÁ SESTAVA - pohledy
měřítko M 1:25	datum 20/11/19

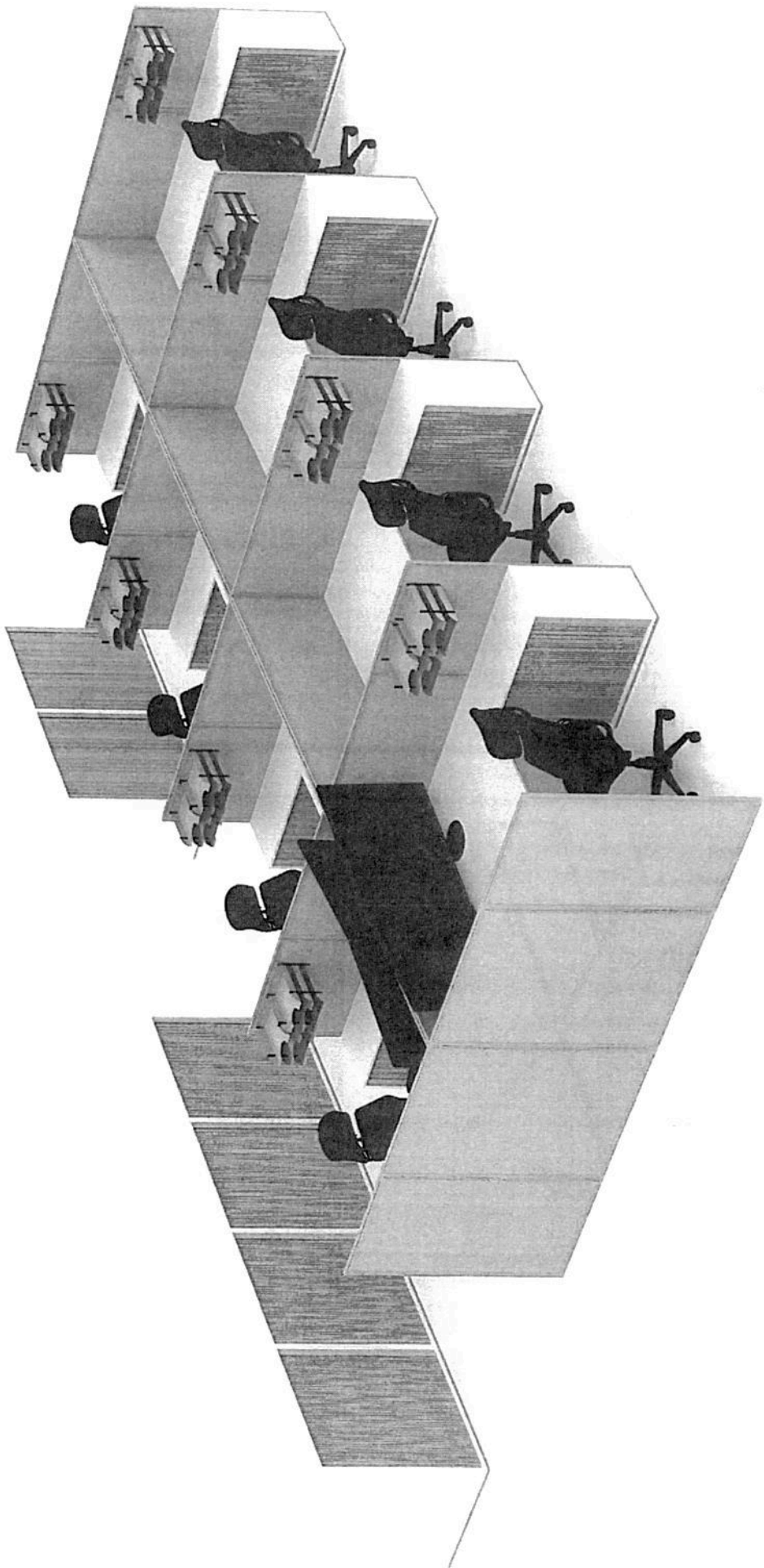

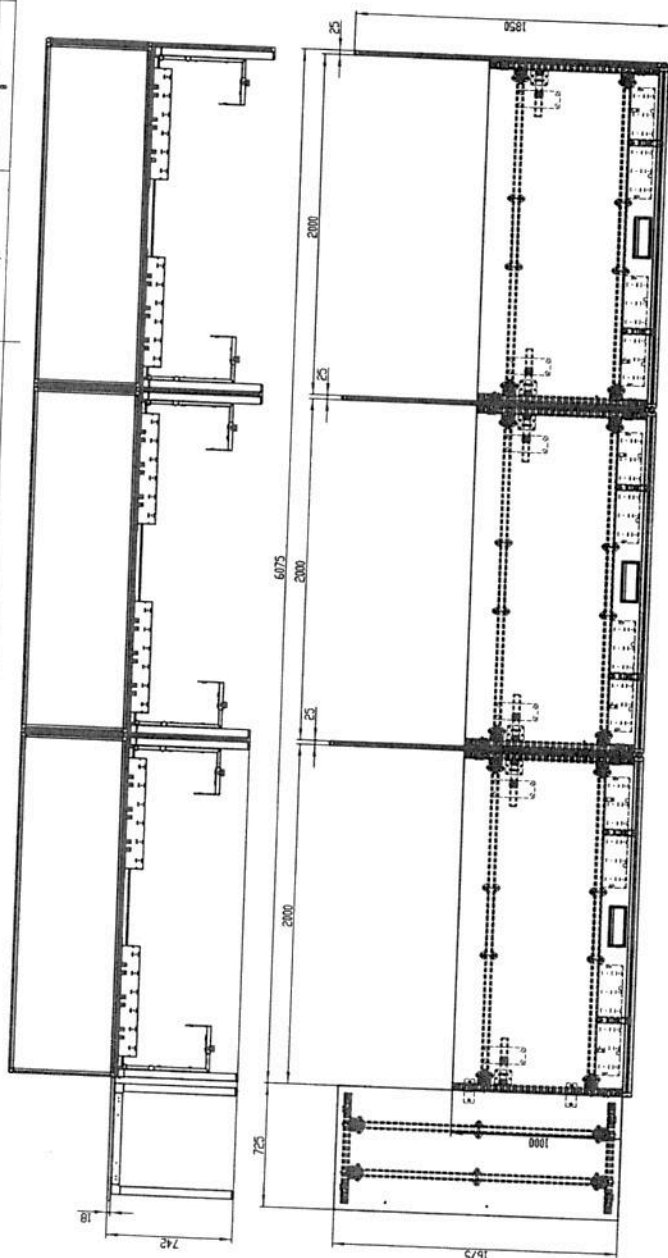

Pozor: Podlahy od PVC je pouze ilustrativní, umístění ale pot by p montáž
 Užití: Ještěi bezpečnostní pásy než mezi bočními deskami

QTY	DESCRIPTION	DRV. NO	PART. NO.	ANNOTATION	POS
5	Assemble set for desk 4Ever new VERBO Magnetically cableway has RAL 9022	5212-050-2	414276199		19
6	Spina horizontální 4Ever	300110010	600726439		18
6	Kabelový kanál 4Ever 650 sestava	5101-027-1	600726439		17
3	Pruchovka ASA 100x240	5101-047-2	207316999		16
6	Dr. PC	207316999	207316999		15
4	Deska PVC S.J.5744	7310-063-0			14
2	Podložka srovnávací ARKUS - sest.	206923999	206923999	P kol.	13
10	Držák parovanu dílů boční 4Ever	7200-321-0	0866477X		12
6	Holder screen 4Ever H UNI assembly	5101-175-1			11
3	618x2000	5101-038-2			10
3	618x2000	9113-029-0			9
3	1335x1812	Sonic MD	Part No.		8
2	Profil H 4Ever L = 1477 (Ls = 1600) - sest.	Zerith 2 MD	Part No.		7
2	Bočnice 4Ever NEW 650 smontovano	5304-003-2			6
6	Profil H 4Ever L = 1877 (Ls = 2000) - Assembly	52471-10-00			5
6	Bočnice 4Ever NEW 1000 smontovano	5304-003-2			4
1	Deska převodního 725x1675x18	5315-005-2			3
3	Deska stolu 4Ever LTD 1000x2000x18	65080-02-00			2
		65079-01-00			1

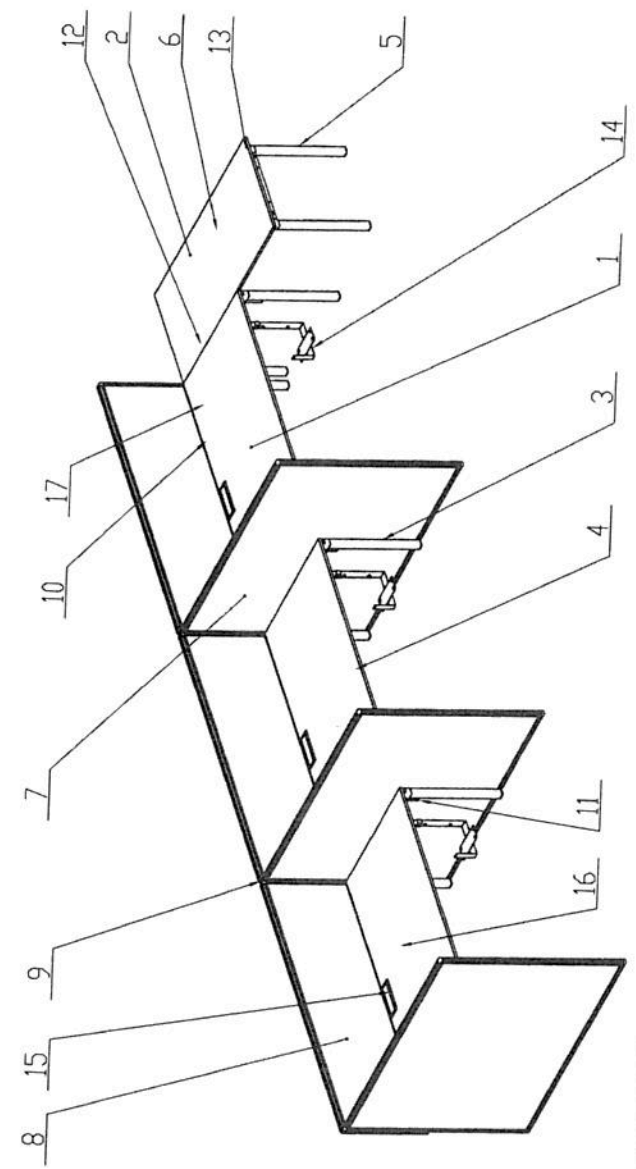

UNLESS OTHERWISE SPECIFIED
 DIMENSIONS ARE IN MILLIMETERS
 TOLERANCES ISO 27681 - M

techco
 Těchlevo Stávková sestava 4Ever

Part No. 65080-00-00

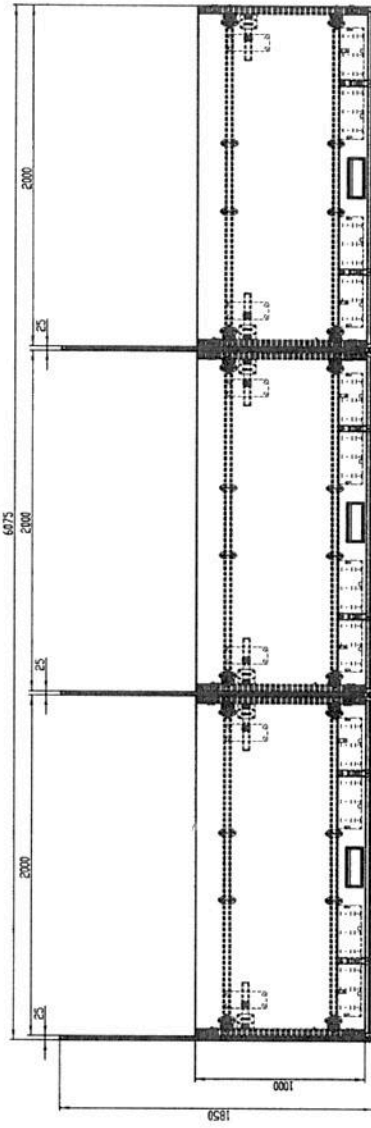
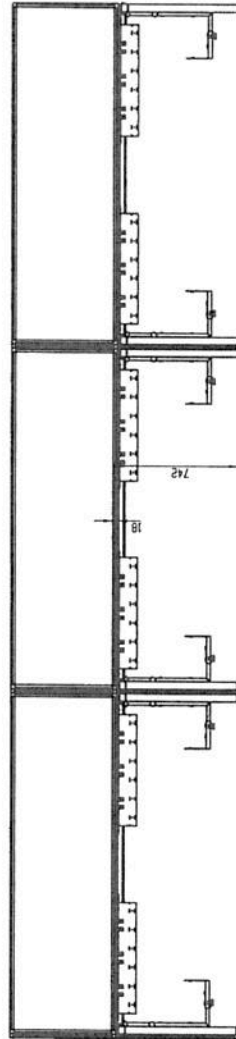
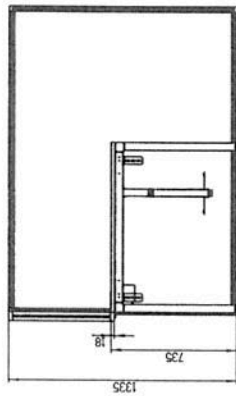

Pozná: Pozice drátů PC je pouze ilustrativní, umístění ale potřebuje při montáži

NO	Prvek	Obj. číslo	Part No.
10	Brak posuvná 3.32 bocí 4Ever	508-1705-1	
6	VR02H Nupretický kabelový nosič RAL 9002	3001000	
1	Assembly set for desk 4Ever new	5242-00-2	414276199
6	Spone horizontální 4Ever	508-027-1	600726439
6	Holder screen 4Ever H LNK assembly	508-038-2	
6	Kabelový nosič 4Ever 638 sestava	508-047-2	
3	Pruchodník ASA 100x240	207265999	207265999
6	Dr. 4Ever PC	7210-063-0	
3	618	9113-029-0	
3	518x2000	Some 100	Part No.
3	1335x4812	Zerith 2 HD	Part No.
6	Profil H 4Ever L = 1877 d.S = 2000 - Assembly	5304-003-2	
6	Bocnice 4Ever NEW 1000 Světlovena	5335-005-2	
3	Braká stoupa 4Ever LIT 1000x2000x18	65079-01-00	

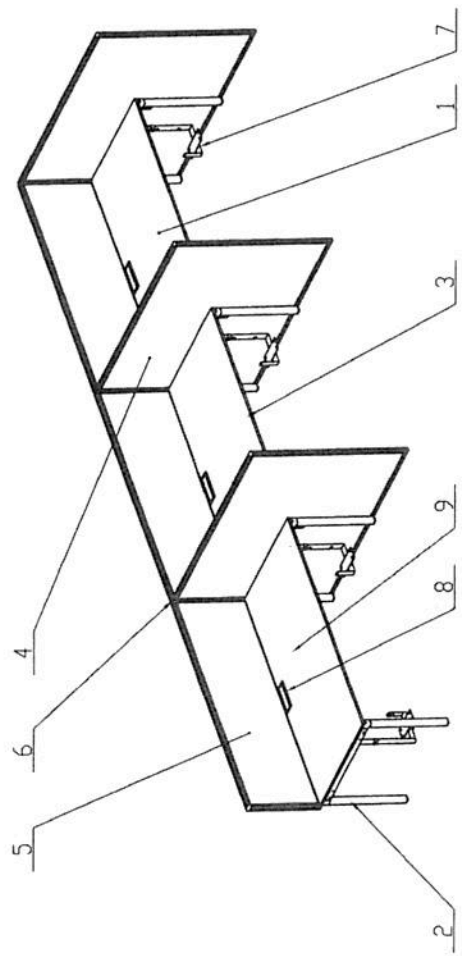

NO	Prvek	Obj. číslo	Part No.
14		508-1705-1	
13		3001000	
12		5242-00-2	414276199
11		508-027-1	600726439
10		508-038-2	
9		508-047-2	
8		207265999	207265999
7		7210-063-0	
6		9113-029-0	
5		Some 100	Part No.
4		Zerith 2 HD	Part No.
3		5304-003-2	
2		5335-005-2	
1		65079-01-00	

techon
12. prava stĺpová sestava 4Ever

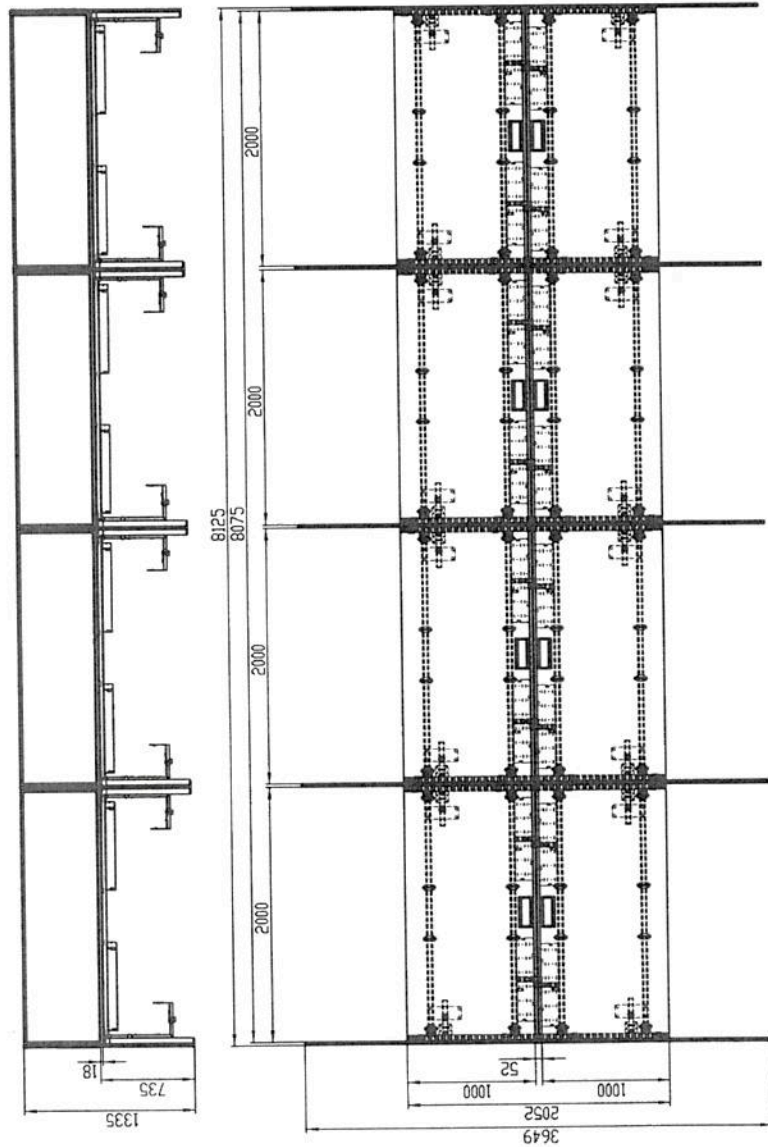

Poznámka: Pozice držáků PC je pouze ilustrativní, umístit dle potřeby při montáži.

QTY	DESCRIPTION	DRW. NO.	PART. NO.	ANNOTATION	POS
16	Holder screen 4Ever H UNI assembly	5101-038-2			15
11	Assembly set for desk 4Ever new	5212-050-2	414276199		14
16	VERGO Magnetický kabelový hod RAL 9902	300110010	Part No.		13
16	Spina horizontální 4Ever	5101-027-1	600726439		12
16	Kabelový kanál 4Ever 650 sestava	5101-047-2			11
16	Držák PC	7310-063-0			10
8	Průchodka ASA 100x240	207316999	207316999		9
3	618	9113-029-0			8
2	1335	9113-029-0			7
10	1335x1812	Zenith 2 MD	Part No.		6
4	618x2000	Sonic MD	Part No.		5
32	Držák parovaru D.02 bocni 4Ever sest.	5101-174-2			4
16	Profil H 4Ever L = 1877 (Ls = 2000 - Assembly)	5304-003-2			3
8	Bocnice 4Ever NEW 2050 smontovana	65078-02-00			2
8	Deska stou 4Ever LTD 1000x2000x18	65078-01-00			1

UNLESS OTHERWISE SPECIFIED DIMENSIONS ARE IN MILLIMETERS TOLERANCES ISO 2768-M

Scale: 1:1

Author: [blank]

Check: [blank]

Project: [blank]

Location: [blank]

Part No. 65078-00-00

Part 1

techo II. Stolová sestava 4Ever

Rozmístění dealerských stolů – úpravy velkého dealingu

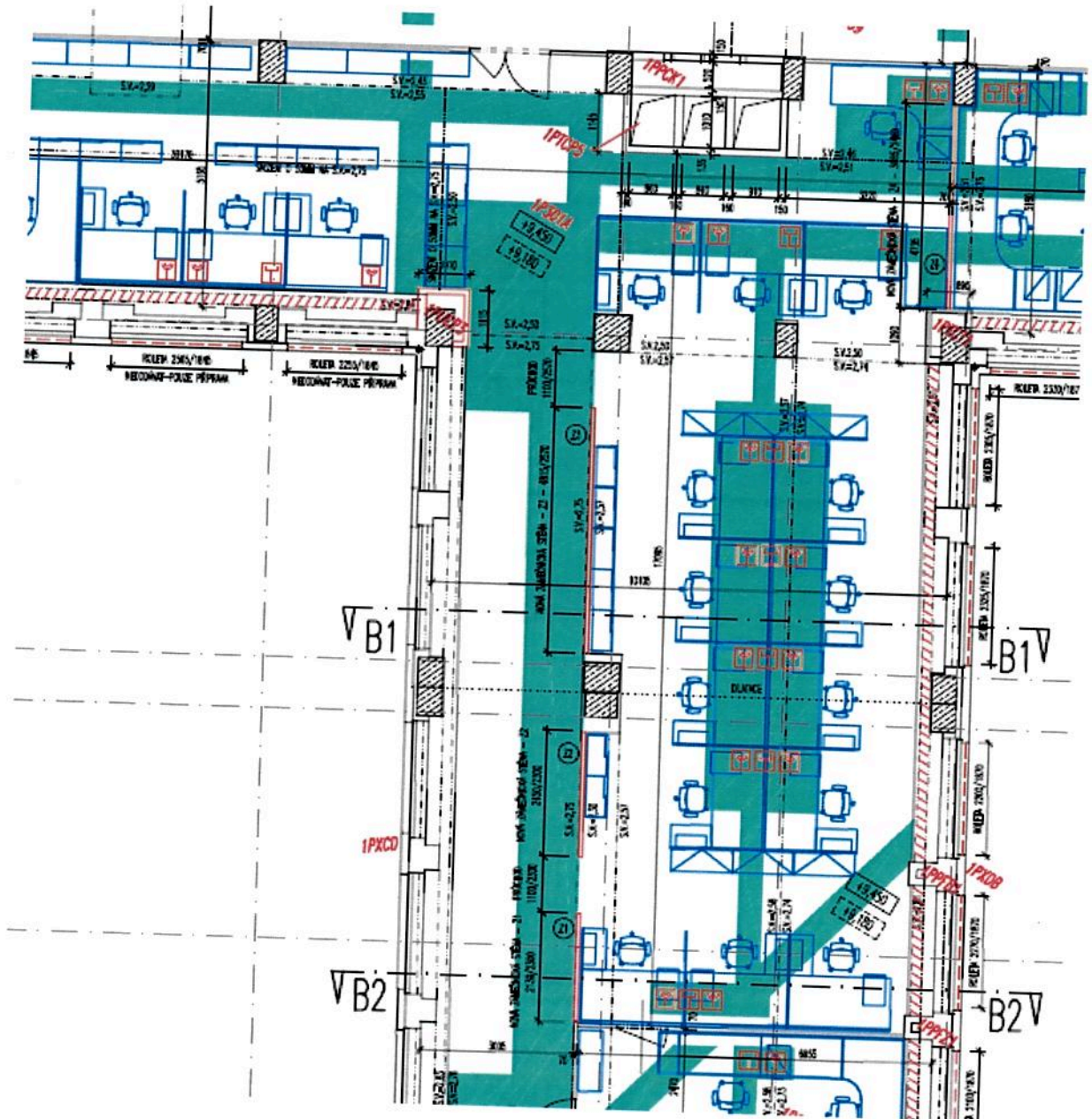

Příloha č. 3

Bezpečnostní požadavky kupujícího

1. Prodávající odpovídá za to, že do objektů kupujícího (dále jen „ČNB“) budou vstupovat nebo vjíždět pouze ti jeho pracovníci, kteří jsou jmenovitě uvedeni v písemném seznamu schváleném ČNB (dále jen „seznam“). Tato povinnost se vztahuje i na posádky vozidel prodávajícího vjíždějících do garáží ČNB za účelem složení a naložení nákladu. Seznam prodávající předloží ČNB nejpozději den před zahájením prací.
2. Seznam bude obsahovat tyto položky: jméno, příjmení a číslo průkazu totožnosti každého z pracovníků prodávajícího. Prodávající se zavazuje zajistit, aby všichni jeho pracovníci uvedení v seznamu byli ještě před předložením seznamu ČNB proškoleni o podmínkách zpracování osobních údajů a o právech subjektů údajů ve smyslu obecného nařízení o ochraně osobních údajů - Nařízení Evropského parlamentu a Rady (EU) 2016/679 ze dne 27. dubna 2016 o ochraně fyzických osob v souvislosti se zpracováním osobních údajů a o volném pohybu těchto údajů a o zrušení směrnice 95/46/ES (dále jen „GDPR“). Prodávající se zejména zavazuje, že všichni jeho pracovníci uvedení v seznamu budou nejpozději do okamžiku předložení seznamu ČNB poučeni:
 - a) o tom, že prodávající předá jejich osobní údaje v rozsahu: jméno, příjmení a číslo průkazu totožnosti České národní bance, sídlem Na Příkopě 28, Praha 1 v rámci plnění této smlouvy, a to za účelem ochrany práv a oprávněných zájmů ČNB (zajištění evidence osob vstupujících do budovy ČNB z důvodu ochrany majetku a osob a správy přístupového systému ČNB);
 - b) o veškerých právech subjektu údajů, která mohou uplatnit vůči prodávajícímu a ČNB, zejména o právu na přístup k osobním údajům, které jsou o nich zpracovávány, právu na námitku proti zpracování osobních údajů, právu požadovat nápravu situace, která je v rozporu s právními předpisy, a to zejména formou zastavení nakládání s osobními údaji, jejich opravou, doplněním či odstraněním, jakož i o právu podat stížnost k Úřadu pro ochranu osobních údajů.
3. Za poučení svých pracovníků ponese prodávající vůči ČNB následně odpovědnost. V případě nesplnění povinnosti podle bodu 2. nahradí prodávající újmu, která v souvislosti s uvedeným ČNB vznikne, a to včetně případné nemajetkové újmy vzniklé poškozením dobrého jména a dobré pověsti, újmy vzniklé v důsledku postihu pravomocně uloženého ČNB správním nebo jiným k tomu oprávněným orgánem veřejné moci a újmy vzniklé ČNB v důsledku úspěšného uplatnění práv pracovníků prodávajícího vůči ČNB.
4. Požadavky na případné doplňky a změny schváleného seznamu je nutno neprodleně oznámit ČNB. Případné doplňky a změny seznamu podléhají schválení ČNB. Osoby neschválené ČNB nemohou vstupovat do objektů ČNB, přičemž ČNB si vyhrazuje právo neuvádět důvody jejich neschválení.
5. Při příchodu do objektů ČNB pracovníci prodávajícího sdělí důvod vstupu, prokáží se osobním dokladem a podrobí se bezpečnostní kontrole. Osoby, které nejsou uvedeny v seznamu, nebudou do objektů ČNB vpuštěny.
6. Schválení pracovníci prodávajícího musí dbát pokynů bankovních policistů, které se týkají režimu vstupu, pohybu a vjezdu do objektu ČNB. Pracovníci prodávajícího budou do prostor ČNB vstupovat a v těchto prostorách se pohybovat v režimu návštěv, to znamená vždy pouze v doprovodu zaměstnance ČNB nebo zaměstnance referátu bankovní policie ČNB.
7. V případě mimořádné události se pracovníci prodávajícího musí řídit pokyny bankovních policistů nebo dozorujícího zaměstnance ČNB, a dále instrukcemi vyhlášenými

vnitřním rozhlasem ČNB.

8. Pracovníci prodávajícího nesmí vnášet do prostor ČNB nebezpečné předměty, jako jsou střelné zbraně, výbušniny apod. O tom, co je či není nebezpečný předmět, rozhodují bankovní policisté v souladu s vnitřními předpisy ČNB.
9. ČNB si vyhrazuje právo nepustit do objektů ČNB pracovníka prodávajícího, který je zjevně pod vlivem alkoholu, drog nebo jiné omamné látky.
10. Bez písemného povolení ČNB je zakázáno fotografování a pořizování videozáznamů z interiéru objektů ČNB.
11. Ve všech prostorech objektů ČNB je přísný zákaz kouření a používání otevřeného ohně. O povolení práce se zvýšeným požárním nebezpečím požádá prodávající písemnou formou vždy nejpozději jeden pracovní den před zahájením prací dozorujícího zaměstnance ČNB. Dále se pracovníci prodávajícího musí zdržet poškozování či odcizování majetku ČNB, a dále i jakéhokoli nevhodného chování vůči zaměstnancům a návštěvníkům ČNB.
12. Pracovníci prodávajícího uvedení v seznamu se musí před započítím výkonu práce v objektech ČNB seznámit, ve smyslu předpisů o požární ochraně, bezpečnosti a hygieně práce, se specifiky daných objektů ČNB (např. způsob vyhlášení požárního poplachu, určení ohlašovny požáru, seznámení s únikovými cestami, poplachovými směrnicemi, evakuačním plánem, umístěním věcných prostředků požární ochrany apod.). ČNB je oprávněna kdykoliv podrobit kontrole kterékoli pracovníka prodávajícího uvedeného na seznamu ohledně dodržování těchto předpisů a ustanovení.